

DIVISÓRIAS PISO-TETO  
DIVISÓRIAS PISO-TECHO

# CA. TÁ LO GO



  
**Marelli**  
O ambiente motiva

CA.  
TÁ  
LO  
GO

DIVISÓRIAS PISO-TETO  
*DIVISORIAS PISO-TECHO*



Existem pessoas que defendem plantas, animais, teses de doutorado. Nós defendemos pessoas. Gente que dedica seu talento para contribuir com a vida em sociedade. O café que você toma quando acorda, são pessoas que plantam. A roupa que você veste, são pessoas que costuram. O celular que você liga para agendar uma reunião, são pessoas que criam. O carro que você dirige. A série que você assiste.

## TUDO SÃO PESSOAS.

E dizem que cada uma é a soma de tudo à sua volta. Ao seu redor, no ambiente, no lugar. Pessoas são elos de envolvimento. E, numa empresa, a razão do crescimento. Pra ter sucesso, não basta perguntar "O quê?", "Como?" e "Por quê?". É preciso, primeiro, perguntar "Onde" e "Para quem?".

Somos a Marelli, a marca de ambientes corporativos feita de pessoas. Para pessoas. Nossa meta é alinhar corpo e mente. Design e performance também são nossa prioridade. Porque estar bem é produtivo. É motivação. É estímulo. Pessoas não são o ativo, são o motivo. Muita gente se pergunta: "Qual é o segredo do sucesso?". Olhe à sua volta, essa é a resposta. O ambiente. E sabe por quê? Porque o lugar importa. O ambiente errado faz desistir. O ambiente certo faz realizar. O ambiente não é o todo. Mas contém o tudo. E o tudo precisa estar, estimular, permitir e inspirar. Existimos para motivar.

### **Marelli**

O ambiente motiva.

*Existen personas que defienden plantas, animales, tesis de doctorado. Nosotros defendemos personas. Gente que dedica su talento para contribuir con la vida en sociedad. El café que usted toma cuando se despierta, son personas que lo plantan. La ropa que usted viste, son personas que cosen. El celular que usted enciende para organizar una reunión, son personas que fabrican. El auto que usted maneja. La serie que usted mira.*

## TODO SON PERSONAS.

*Y dicen que cada una es la suma de todo a su alrededor. A su alrededor, en el ambiente, en el lugar. Personas son eslabones de compromiso. Y, en una empresa, la razón del crecimiento. Para tener éxito, no basta preguntarse: ¿Qué?, ¿cómo? y ¿por qué? Es necesario, primero, preguntar ¿Dónde? y ¿para quién?*

*Somos Marelli, la marca de ambientes corporativos hecha por personas. Para personas. Nuestra meta es alinear cuerpo y mente. Diseño y performance también son nuestras prioridades. Porque estar bien es productivo. Es motivación. Es estímulo. Personas no son el activo, son el motivo. Mucha gente se pregunta: ¿Cuál es el secreto del éxito? Mire a su alrededor, esa es la respuesta. El ambiente. ¿Y sabe por qué? Porque el lugar importa. El ambiente equivocado hace desistir. El ambiente correcto hace realizar. El ambiente no es todo. Pero contiene todo. Y el todo necesita estar, estimular, permitir e inspirar. Existimos para motivar.*

### **Marelli**

El ambiente motiva.



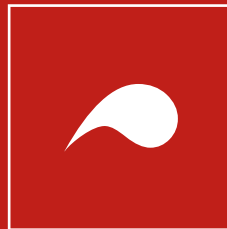

# TIME

A sua empresa depende das decisões que são tomadas. E o lugar onde isso acontece precisa ser tranquilo e funcional.

As divisórias da LINHA TIME são compostas por paredes de vidro com estrutura de alumínio, garantindo praticidade com leveza e design contemporâneo. São paredes divisórias modulares e multifuncionais para transformar ambientes corporativos em lugares inspiradores.



# TIME

Su empresa depende de las decisiones que son tomadas. Y el lugar donde eso acontece necesita ser tranquilo y funcional.

Las divisorias de la LÍNEA TIME están compuestas por paredes de vidrio con estructura de aluminio, garantizando practicidad con levedad y diseño contemporáneo. Son paredes divisorias modulares y multifuncionales para transformar ambientes corporativos en lugares inspiradores.







## Leveza e transparência nos ambientes.

*Levedad y transparencia en los ambientes.*



Com design elegante e minimalista, a Time é ideal para dividir ambientes com necessidade de integração, unindo a leveza do material com a perfeita vedação e conforto térmico. Tudo para que você possa criar espaços dinâmicos e abertos a novas oportunidades.

*Con diseño elegante y minimalista, la LÍNEA TIME es ideal para dividir ambientes con necesidad de integración, uniendo la levedad del material con el perfecto aislamiento y confort térmico. Todo para que usted pueda crear espacios dinámicos y abiertos a nuevas oportunidades.*



## Módulo da porta em vidro temperado de 10 mm.

*Módulo de la puerta en vidrio templado de 10 mm.*

Sistema de portas corrediças ou basculantes.  
*Sistema de puertas corredizas o basculante.*



Imagem meramente ilustrativa.  
*Imagen meramente ilustrativa.*

## Junta seca com perfil de policarbonato.

*Junta seca con perfil de policarbonato.*

Juntas acústicas com perfil de policarbonato utilizadas na união dos vidros da divisória LINHA TIME proporcionam continuidade visual e melhoram o acabamento e a rigidez estrutural. O uso do policarbonato evita amarelamento, manchas nos vidros e descolamento com o passar do tempo, comuns no uso de silicone.

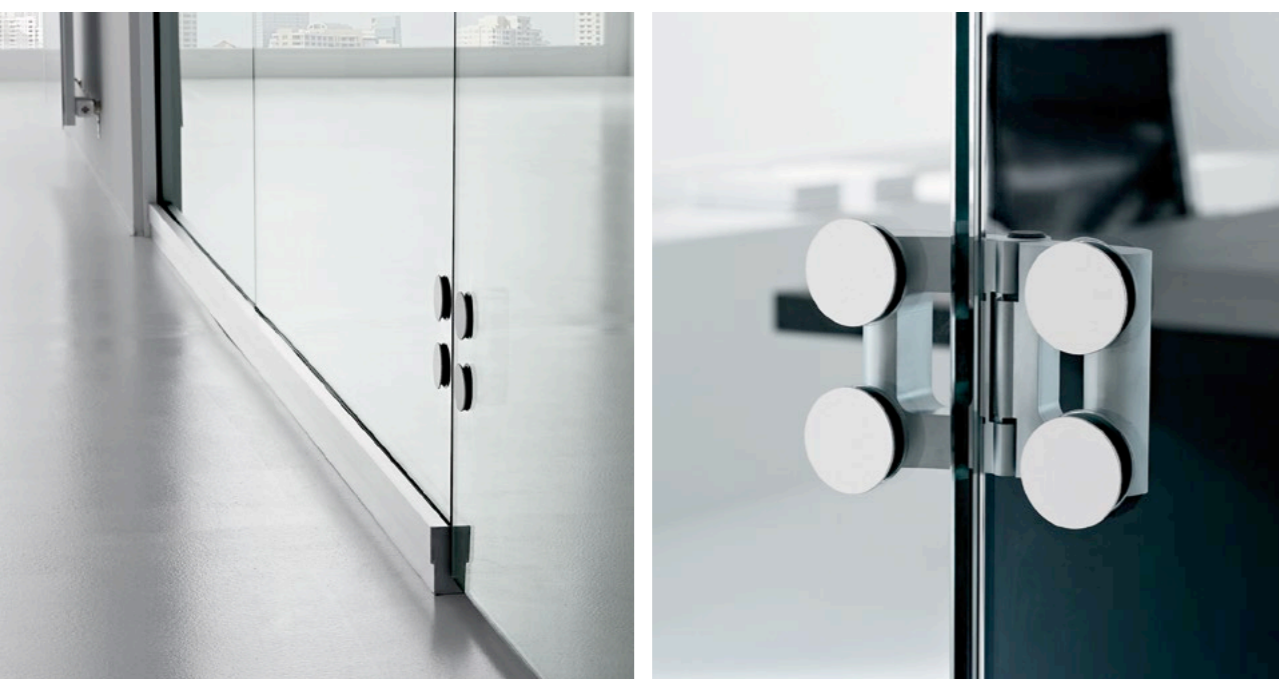
*Juntas acústicas con perfil de policarbonato utilizadas en la unión de los vidrios de la divisoria LÍNEA TIME proporcionan continuidad visual y mejoran la terminación y la rigidez estructural. El uso del policarbonato evita que quede amarillo, manchas en los vidrios y movimiento con el pasar del tiempo, comunes en el uso de la silicona.*

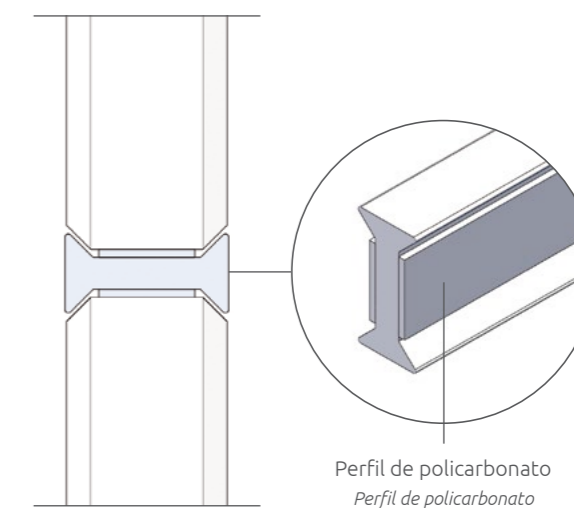



## CARACTERÍSTICAS DO PRODUTO

### CARACTERÍSTICAS DEL PRODUCTO

- Espessura de 50 mm.
- Perfis de alumínio.
- Vidro de segurança de 10 mm.
- Painel padrão de 1.000 x 2.700 mm (modulação sugerida).
- Opção de porta de abrir: cega, cega pivotante, em vidro total, com ou sem batente, ou vidro encaixilhado (8 mm - emoldurada) e portas de correr em vidro total, duplas e simples.
- Junta seca com perfil de policarbonato.
- Possibilidade de eletrificação no perfil lateral da porta.

- *Espesor de 50 mm.*
- *Perfiles de aluminio.*
- *Vidrio de seguridad de 10 mm.*
- *Panel padrón 1.000 x 2.700 mm (Modulación sugerida).*
- *Opción de puerta de abrir: ciega, ciega pivotante, en vidrio total, con o sin batiente; o vidrio enmarcado (8 mm - moldura) y puertas de correr en vidrio total, dobles o simples.*
- *Junta seca con perfil de policarbonato.*
- *Possibilidad de electrificación en el perfil lateral de la puerta.*

## CERTIFICAÇÕES

### CERTIFICACIONES

As divisórias da LINHA TIME estão em conformidade com a NBR 9050 e são certificadas por laboratório acreditado pelo INMETRO, nos quesitos abaixo:

- Capacidade de reutilização.
- Corrosão.
- Determinação de isolamento sonora.

Valores médios de atenuação sonora de 34 dB para módulos de fechamento e de 29 dB para módulos de portas.

*Las divisorias de la Línea TIME están en conformidad con la NBR 9050 y están certificadas por un laboratorio registrado por el INMETRO, en los siguientes aspectos*

- *Capacidad de reutilización.*
- *Corrosión.*
- *Determinación aislamiento sonoro.*

*Valores promedio de atenuación sonora de 34dB para módulos de cierre y 29dB para módulos de puertas.*



## PAGINAÇÃO DIVISÓRIA PISO-TETO

### PAGINACIÓN DIVISORIA PISO-TECHO

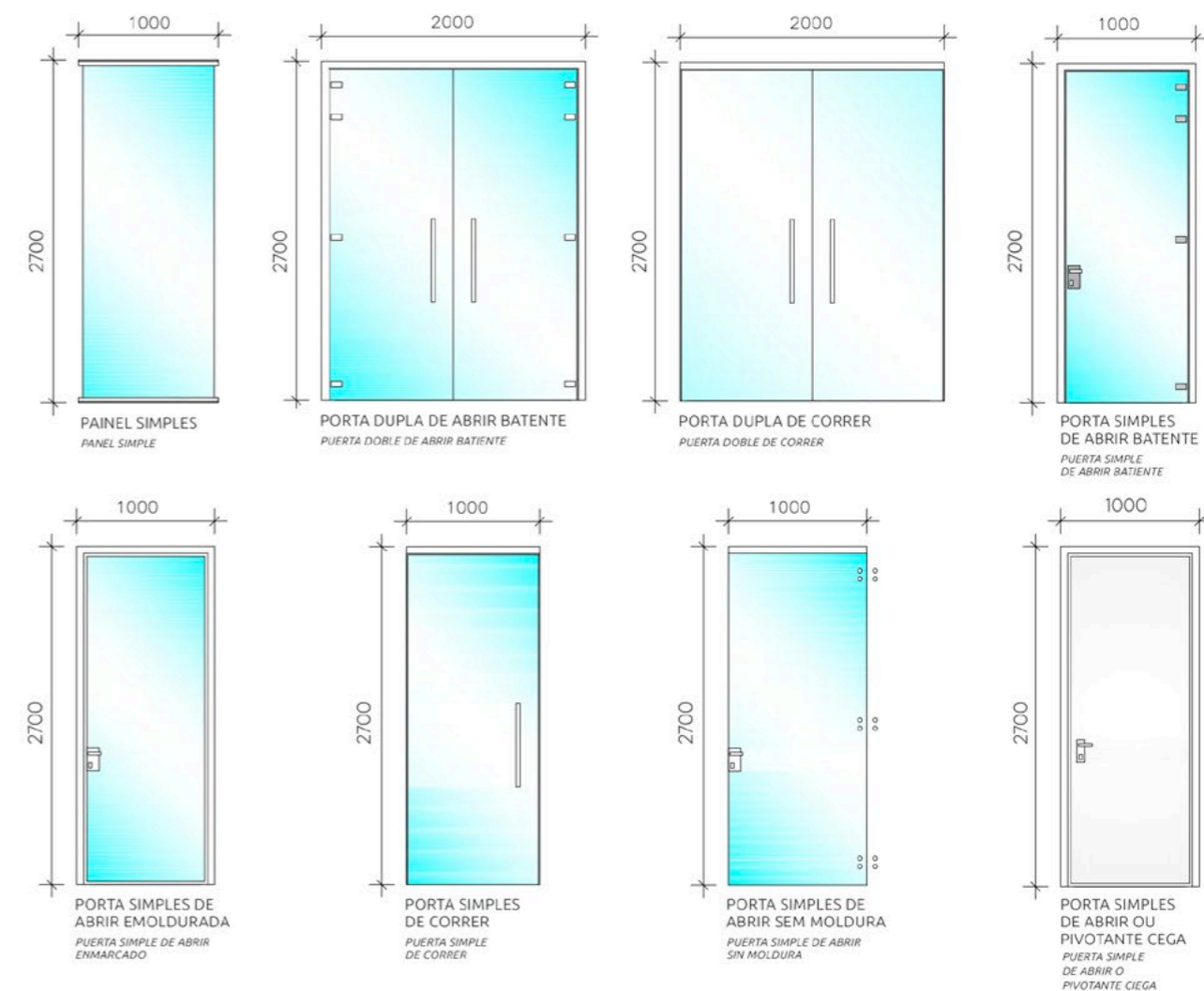

## ACABAMENTOS

### TERMINACIONES

Perfil em alumínio anodizado; painel em vidro; portas em vidro e melâmnicos.

*Perfil en aluminio anodizado, panel y puertas en vidrio, melámnicos y persianas.*

MELAMÍNICOS   MELAMÍNICOS										
Berlim Berlín	Munique Múnich	Argila Arcilla	Avelã Avellana	Branco ártico Blanco ártico	Trancoso Trancoso	Cinza matriz Cris matrix	Cinza cristal Gris cristal	Noce Mare Noce Mare	Preto Negro	Grafite Grafito
●	●	●	●	○	●	●	●	●	●	●



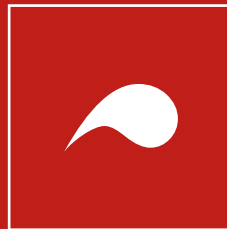

# LINEAR

Dividir para integrar. Modulação e organização para otimizar a produtividade. Com design italiano e fabricação nacional, a linha de divisórias piso-teto LINEAR une estética e funcionalidade. São diversos acabamentos e configurações para você ter o controle da disposição dos ambientes.





# LINEAR

Dividir para integrar. Modulaci3n y organizaci3n para optimizar la productividad. Con dise1o italiano y fabricaci3n nacional, la l3nea de divisorias piso-techo LINEAR une est3tica y funcionalidad. Son diversas terminaciones y configuraciones para que usted tenga el control de la disposici3n de los ambientes.





# Moderniza e qualifica a imagem dos escritórios.

*Moderniza y califica la imagen de las oficinas.*



Liberdade e diversidade de projeto ajudam você a ter controle do espaço no ambiente, possibilitando diversas configurações e soluções. Variações em módulos cegos, mistos e de vidro.

*Libertad y diversidad de proyecto lo ayudan a tener control del espacio en el ambiente, haciendo posibles diversas configuraciones y soluciones. Variaciones de módulos ciegos, mixtos y de vidrio.*





Estruturadas em alumínio anodizado, com diferentes opções de fechamentos em MDP e vidro simples ou duplo. Possui opções de paginações inteiras ou combinando os materiais, além da possibilidade do uso de persianas e películas.

*Estructuradas en aluminio anodizado, con diferentes opciones de cierre en MDP y vidrio simple o doble. Posee opciones de paginaciones enteras o combinando los materiales, además de la posibilidad del uso de persianas y películas.*



O tratamento acústico reduz o nível de ruído dos ambientes, confere maior privacidade e evita interferência entre os espaços (opcional).

*El tratamiento acústico reduce el nivel de ruido de los ambientes, ofreciendo mayor privacidad y evita la interferencia entre los espacios (opcional).*



As linhas LINEAR e TIME de divisórias Marelli são compatíveis, proporcionando maior flexibilidade e liberdade ao projeto. Em conjunto, formam ambientes mistos, possibilitando inúmeras combinações.

*Las líneas TIME y LINEAR de divisorias Marelli son compatibles, proporcionando mayor flexibilidad y libertad al proyecto. En conjunto, forman ambientes mixtos, haciendo posibles innumerables combinaciones.*





Sistema de persiana interna com mecanismo de acionamento discreto: permite permeabilidade visual quando aberta e privacidade quando fechada. A multiplicidade de cores garante harmonia e personalização.

*Sistema de persiana interna con mecanismo de accionamiento discreto: permite la permeabilidad visual cuando está abierta y privacidad cuando está cerrada. Multiplicidad de colores garantiza armonía y personalización.*

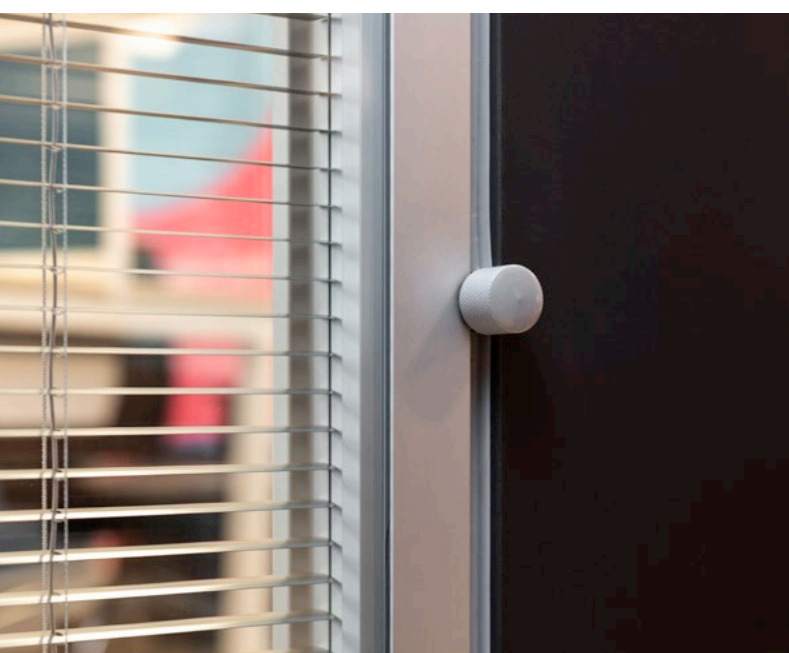

Sistema de isolamento acústica composta por fita de vedação entre painéis e manta de lã de pet, atóxica e antimoho.

*Sistema de aislamiento acústico compuesto por cinta de sellado entre los paneles y manta de lana de PET, no tóxica y anti-moho.*



## CARACTERÍSTICAS DO PRODUTO

### CARACTERÍSTICAS DEL PRODUCTO

- Espessura de 85 mm.
- Paredes duplas com painéis cegos de MDP de 18 mm individuais de saque frontal.
- Painéis com vidros duplos ou simples laminados de 3 + 3 mm ou temperados de 6 mm (opcional).
- Estrutura em alumínio.
- Manta de isolamento acústico atóxica (opcional).
- Folha de porta cega em tamburato ou maciça (opcional).
- Dobradiças em alumínio com anéis de nylon.
- Fechaduras em aço inox com acabamento escovado.
- Passagem de cabeamento pelo interior da divisória.
- Persiana e película (opcional).

- *Espesor de 85 mm.*
- *Paredes dobles con paneles ciegos de MDP de 18 mm individuales de saque frontal.*
- *Paneles con vidrios dobles o simples laminados 3+3 mm o templado de 6 mm (opcional).*
- *Estructura en aluminio.*
- *Manta de aislamiento acústico no tóxica (opcional).*
- *Hoja de puerta ciega en tamburato o maciza (opcional).*
- *Bisagras en aluminio con anillos de nylon.*
- *Cerraduras en acero inoxidable con terminación escobada.*
- *Pasaje del cableado por el interior de la divisoria.*
- *Persiana y película (opcional).*

## CERTIFICAÇÕES

### CERTIFICACIONES

#### **Certificação de conformidade de produto NBR 15141 – Divisória Tipo Piso-Teto**

As divisórias da linha LINEAR foram testadas e são certificadas por laboratório acreditado pelo INMETRO, para a norma 15141, nos quesitos abaixo:

- Capacidade de reutilização.
- Corrosão.
- Resistência a impactos.
- Determinação de isolamento sonora.

Valores médios de atenuação sonora de 43 dB para módulos de fechamento e 38 dB para módulos de portas.

#### **Certificación de conformidad de producto NBR 15141 – Divisoria tipo piso – techo**

Las divisorias de la línea LINEAR fueron probadas y son certificadas por laboratorio registrado por el INMETRO, para la norma 15141, en los siguientes aspectos:

- *Capacidad de reutilización;*
- *Corrosión;*
- *Resistencia a impactos;*
- *Determinación de aislamiento sonoro.*

Valores promedios de atenuación sonora de 43dB para módulos de cierre y 38dB para módulos de puertas.

## OUTRAS CERTIFICAÇÕES

### OTRAS CERTIFICACIONES

#### **Produto em conformidade com a NBR 9050.**

*Producto en conformidad con la NBR 9050.*

#### **Certificação de conformidade ambiental – Rótulo Ecológico ABNT**

*Certificación de conformidad ambiental – Rótulo ecológico ABNT*





## PAGINAÇÃO DIVISÓRIA PISO-TETO

### PAGINACIÓN DIVISORIA PISO-TECHO

Opcões de painéis:

- As paginações apresentadas são os padrões oferecidos. Qualquer variação de configuração ou dimensionais não contemplados devem ser consultados quanto à sua viabilidade.
- Para portas com variação de altura, compostas por painel único ou com bandeira, consultar viabilidade do projeto.
- O módulo Lambri está disponível nas paginações de módulos cegos; para outros padrões, somente sob consulta.

Opciones de paneles:

- Las paginaciones presentadas son los patrones ofrecidos. Cualquier variación de configuración o de dimensiones no contempladas deben ser consultadas en relación a su viabilidad.
- Para puertas con variación de altura, compuestas por panel único o con bandera, consultar viabilidad del proyecto.
- El módulo Lambri está disponible en las paginaciones de módulos ciegos; otros patrones solamente después de consultar.

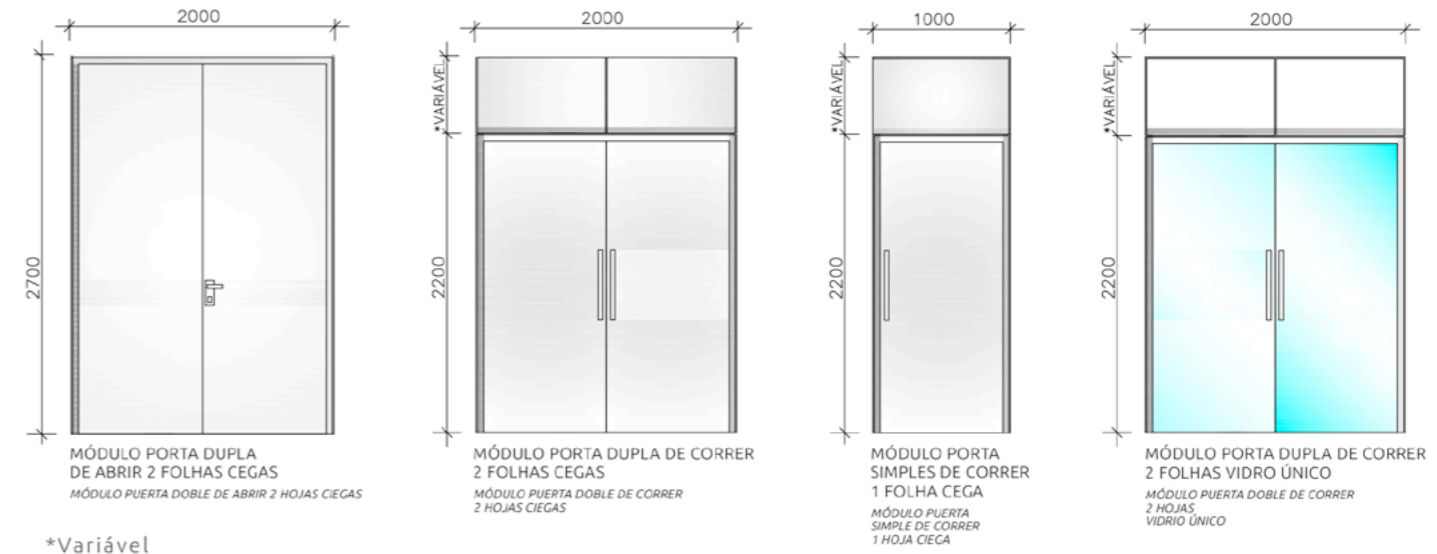

\*Variável

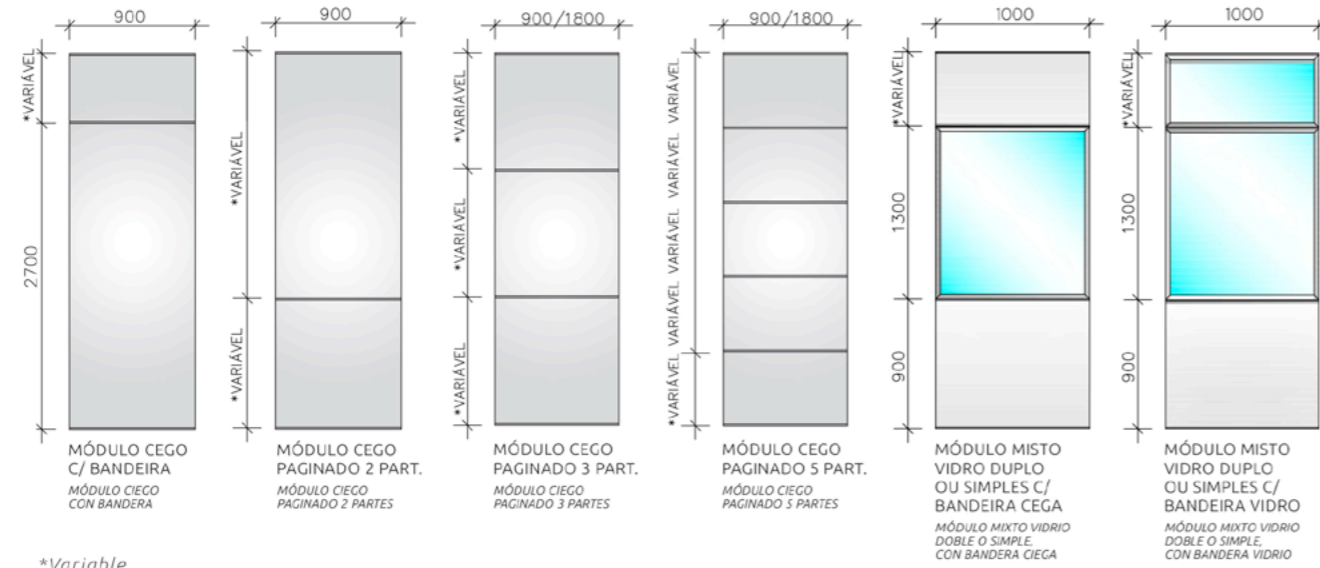

\*Variable

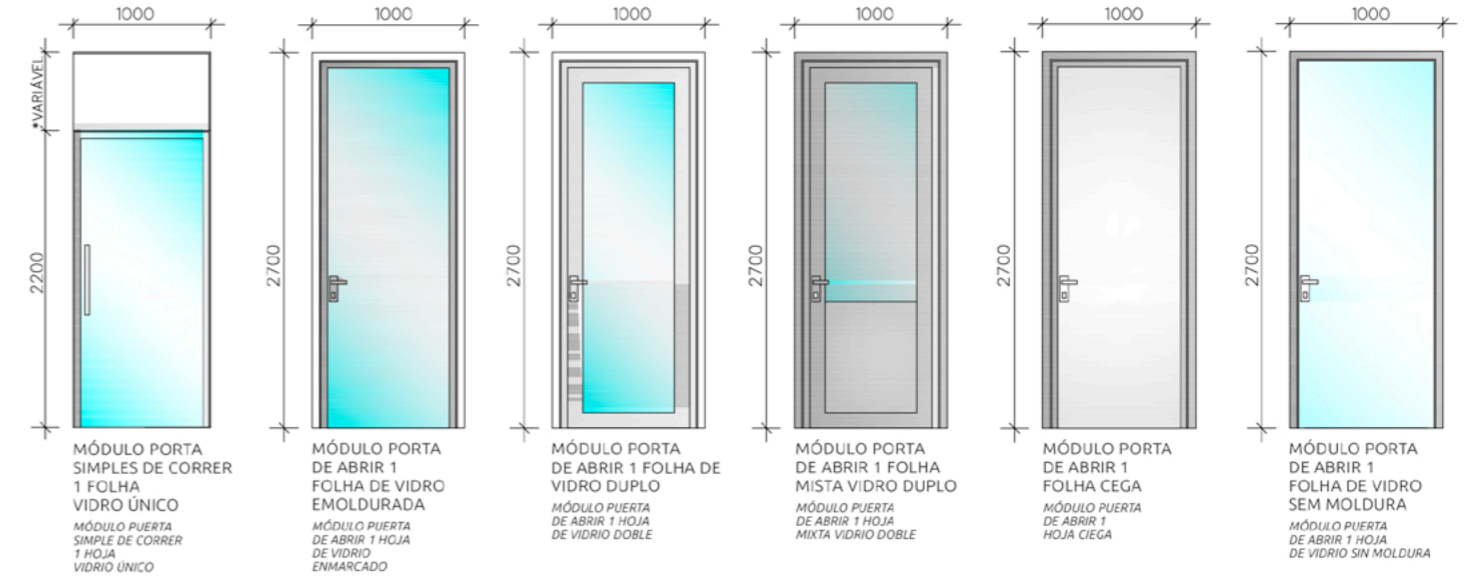

\*Variable

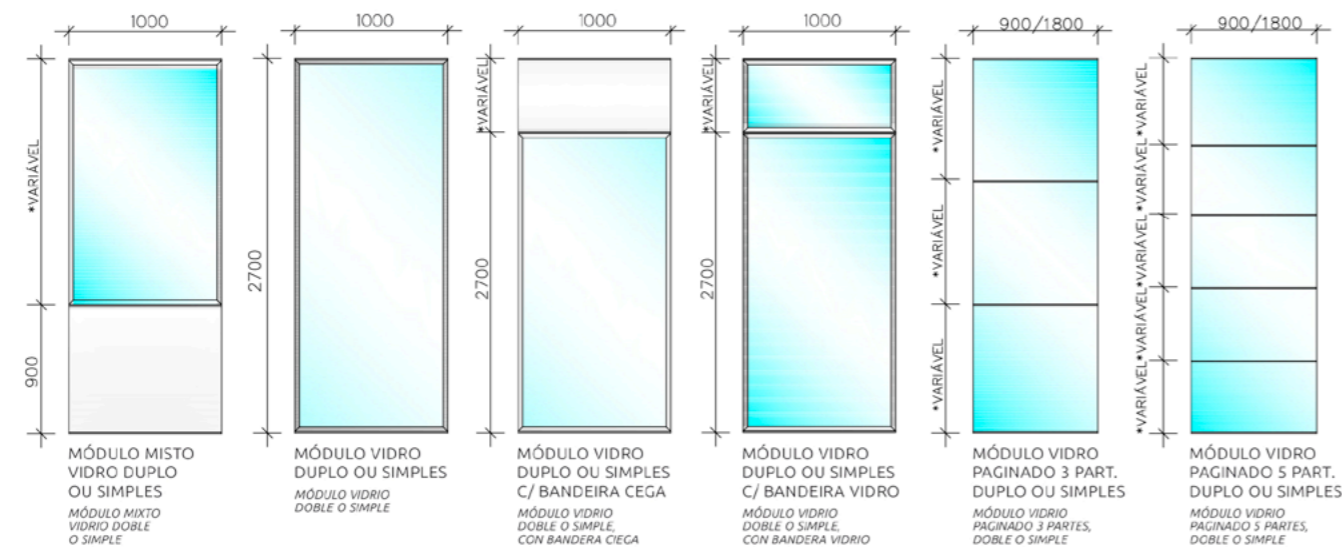

\*Variable

## ACABAMENTOS

### TERMINACIONES

Perfil em alumínio anodizado; painel e portas em vidro, melamínicos e persianas.

Perfil en aluminio anodizado, panel y puertas en vidrio, melamínicos y persianas.

MELAMÍNICOS   MELAMÍNICOS										
Berlim Berlin	Munique Múnich	Argila Arcilla	Avella Avellana	Branco ártico Blanco ártico	Trancoso Trancoso	Cinza matriz Gris matrix	Cinza cristal Gris cristal	Noce Mare Noce Mare	Preto Negro	Grafite Grafito
●	●	●	●	○	●	●	●	●	●	●
PERSIANAS   PERSIANAS										
Black Satin Black Satin	Blue Midnight Blue Midnight	Pewter Pewter	Biscuit Biscuit	Vanilla Vainilla	Alabaster Alabaster	Aluminium Aluminium	White True White True			
●	●	●	●	●	●	●	○			



# NOSSO TRABALHO É MELHORAR O TRABALHO DAS PESSOAS.

*NUESTRO TRABAJO ES MEJORAR  
EL TRABAJO DE LAS PERSONAS.*

Em mais de três décadas de experiência no mercado de mobiliário corporativo, a Marelli se tornou uma referência nacional no segmento. Com profissionalismo e dedicação, consolidamos nosso compromisso: criar ambientes que motivam as pessoas.

Para atender a todos os clientes, a Marelli possui um parque fabril próprio com 20 mil m<sup>2</sup> e mais de 30 lojas exclusivas no Brasil e na América Latina. Na implementação dos projetos, a qualidade é garantida por uma rede de logística própria ágil e pontual. Além de diversas certificações e premiações, a Marelli conquistou também um alto índice de satisfação em pesquisas realizadas periodicamente.

Todo o nosso comprometimento, investimentos e paixão pela excelência nos renderam grandes resultados. E é essa satisfação dos clientes que nos motiva a continuar crescendo e fazendo a diferença no trabalho das pessoas.

En más de tres décadas de experiencia en el mercado mobiliario corporativo, Marelli se transformó en una referencia nacional en el segmento. Con profesionalismo y dedicación, consolidamos nuestro compromiso: crear ambientes que motiven a las personas.

Para atender a todos los clientes, Marelli posee un parque fabril propio con 20 mil metros cuadrados y más de 30 tiendas exclusivas en Brasil y en América Latina. En la implementación de los proyectos, la calidad es garantizada por una red de logística propia ágil y puntual. Además de diversas certificaciones y premiaciones, Marelli conquistó, también, un alto índice de satisfacción en encuestas realizadas periódicamente.

Todo nuestro compromiso, nuestras inversiones y nuestra pasión por la excelencia nos rindieron grandes resultados. Y es esa satisfacción de los clientes que nos motiva a continuar creciendo y marcando la diferencia en el trabajo de las personas.







**marelli.com.br**

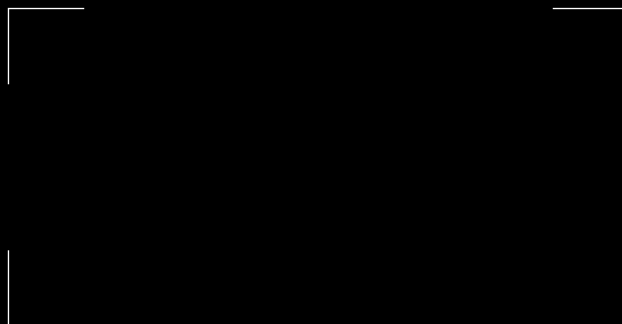

Para continuar levando até você produtos em constante evolução, algumas especificações técnicas podem sofrer alterações sem prévio aviso. Fotos meramente ilustrativas. Maio de 2019.  
*Para continuar llevándole hasta usted productos en constante evolución, algunas especificaciones técnicas pueden sufrir alteraciones sin previo aviso. Fotos meramente ilustrativas. Mayo de 2019.*