



CEIDRAL



# SIMPLÍSIMA

Creando espacios que reflejan tu personalidad

CATÁLOGO DE PRODUCTOS 2021



Si estás pensando en renovar o construir cualquier ambiente interior o exterior de tu hogar, con

**SIMPLÍSIMA** tienes la solución.

Baño, comedor, dormitorio, cocina o terraza, Simplísima acompaña tu relax y confort todos los días en espacios que reflejan tu personalidad.

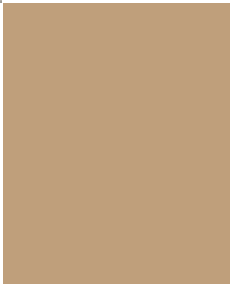
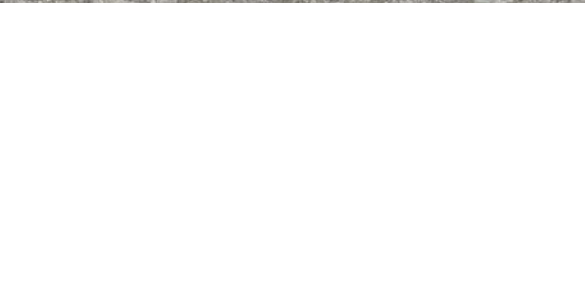
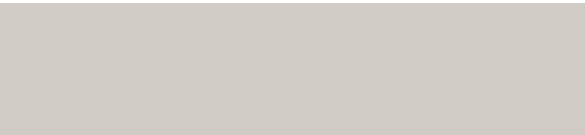
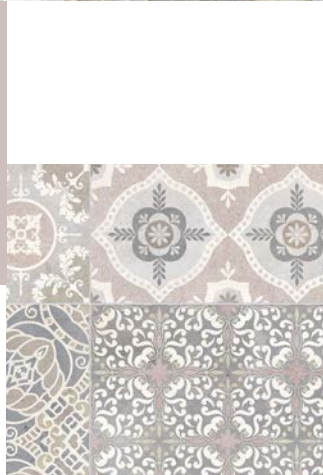
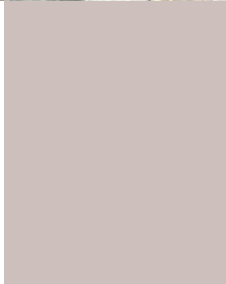
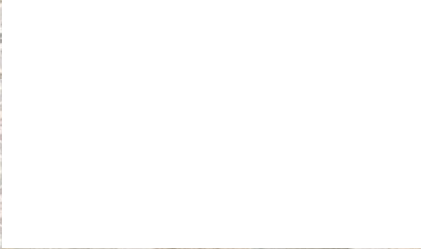

Simplísima	06
Línea Piedra	09
Línea Cerámica	23
Línea Ladrillo	29
Línea Madera	36
Línea Deco	39
Instalación	47

# **SIMPLÍSIMA**

Es una placa de fibrocemento que tiene una terminación decorativa realizada en impresión digital.

Decora tus espacios con

## **SIMPLÍSIMA**

Es una placa de fibrocemento impresa de 6 mm de espesor con diseño y terminación decorativa, que mejora la calidez y estética de espacios interiores y exteriores. Puedes tener un revestimiento constructivo y terminación de diseño en una sola placa.



Ahorro de un 80% en tiempo de instalación.



100% lavable.



Inmune a hongos y termitas.



Resistente a impactos.



Resistente a la humedad.



Variados sistemas de montaje.



La solidez  
de la piedra  
en tus espacios



\*Fotografías de inspiración para el diseño de la línea





# Línea Piedra



# Somos parte de tu alegría y confort

Nada es más importante que el lugar donde vives. Por eso es hora de darle un toque de diseño que te permita disfrutarlo tal y como siempre lo soñaste: elegante y natural como la piedra caliza.



Nuevo diseño

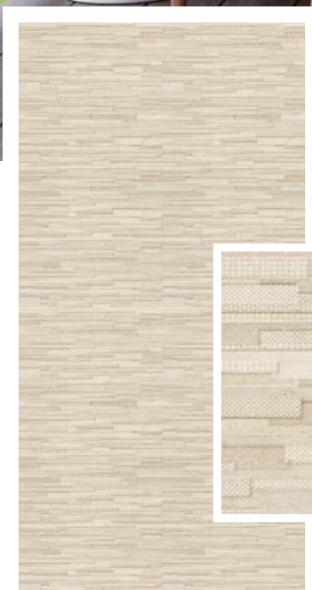

## Piedra CALIZA CREMA

Dimensiones de cada placa:  
1,20 m x 2,40 m x 6 mm



**¡Puedes montarlo tú mismo!**  
Es tan fácil que te sorprenderás.  
Además, ahorrarás tiempo y dinero.

# Haciendo tus espacios más acogedores

Un muro no debe ser frío ni mucho menos aburrido. Invita a los diseños de la piedra para que su calidez inunden todo tu espacio.



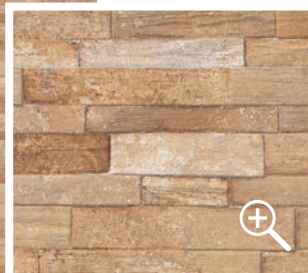
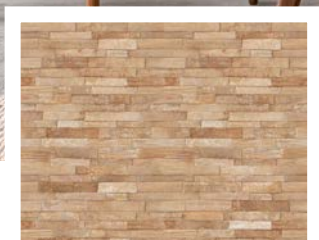

Piedra  
ARENISCA SEPIA

# Acompañándote en tus mejores momentos

No importa si es en el interior o exterior, todo muro puede aportar a la elegancia de tus espacios. La piedra gris representa solidez y jerarquía que nunca pasa de moda.





Piedra  
CANTERA CENIZA

# El espacio ideal que siempre imaginaste

Descubre nuevas formas de interpretar la piedra,  
un verdadero tributo al corte natural  
y a los diseños infinitos.

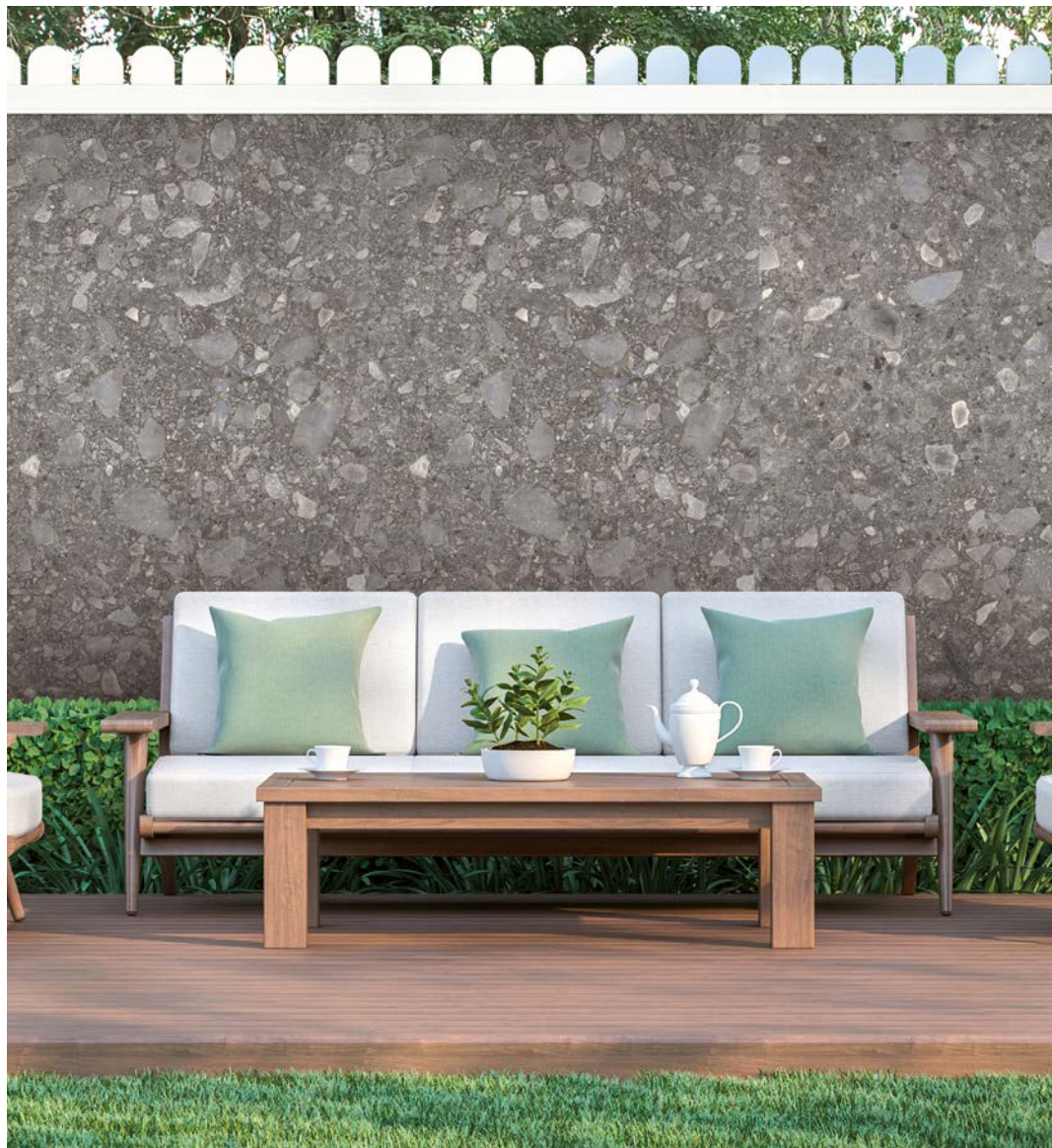





Piedra  
TERRAZO ÓNIX

# Enfocados en cada detalle

Porque tú eres la tendencia, disfruta de nuevas formas que evocan lo mejor del marfil, para un muro único y atemporal.



Nuevo diseño



Piedra  
TERRAZO MARFIL

Producto en la imagen: Egiptia Gris



**Azteca Amarilla**  
Código: 131861



**Azteca Gris**  
Código: 134957



**Romana Arcilla**  
Código: 131863



**Egiptia Gris**  
Código: 131862

Dimensiones de cada placa:  
1,20 m x 2,40 m x 6 mm



Producto en la imagen: Romana Arcilla



Producto en la imagen: Azteca Amarilla



Producto en la imagen: Azteca Gris

\*Fotografías de inspiración para el diseño de la línea



Reinterpretamos  
la cerámica  
tradicional





# Línea Cerámica

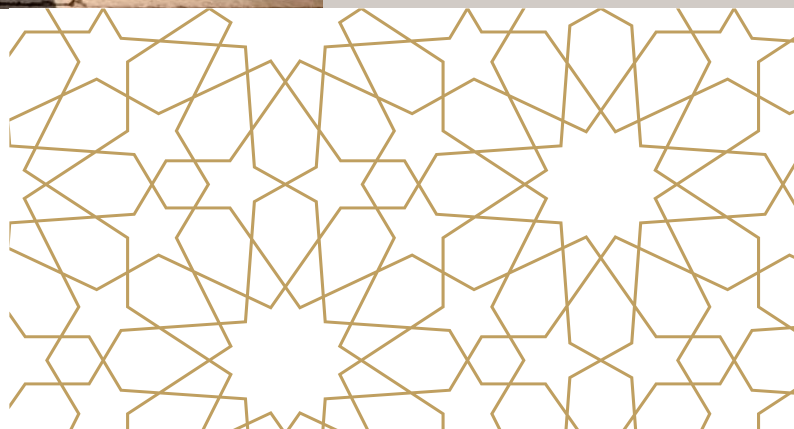

# Una cita con la historia

Descubre la exclusiva selección de diseños que tributan al inmenso legado de la cerámica, pero con toda la innovación de un material moderno, simple y durable.





Nuevo diseño



## Cerámica VINTAGE LAVANDA

Dimensiones de cada placa:  
1,20 m x 2,40 m x 6 mm



**¡Puedes montarlo tú mismo!**  
Es tan fácil que te sorprenderás.  
Además, ahorrarás tiempo y dinero.

Producto en la imagen: Travertino Beige Cenefa Roma



**Botticino Grafito**  
Código: 121626



**Botticino Onix**  
Código: 134956



**Travertino Beige  
Cenefa Roma**  
Código: 121605



**Travertino Beige**  
Código: 121635



Producto en la imagen: Ankara Gris



**Cenia Beige**  
Código: 165579



**Ankara Gris**  
Código: 165580



**Rapolano Beige**  
Código: 121653



**Rapolano Beige  
Cenefa Egipto**  
Código: 121595



\*Fotografías de inspiración para el diseño de la línea

Estética rústica  
y acogedora  
adaptada a  
tus espacios



# Línea Ladrillo

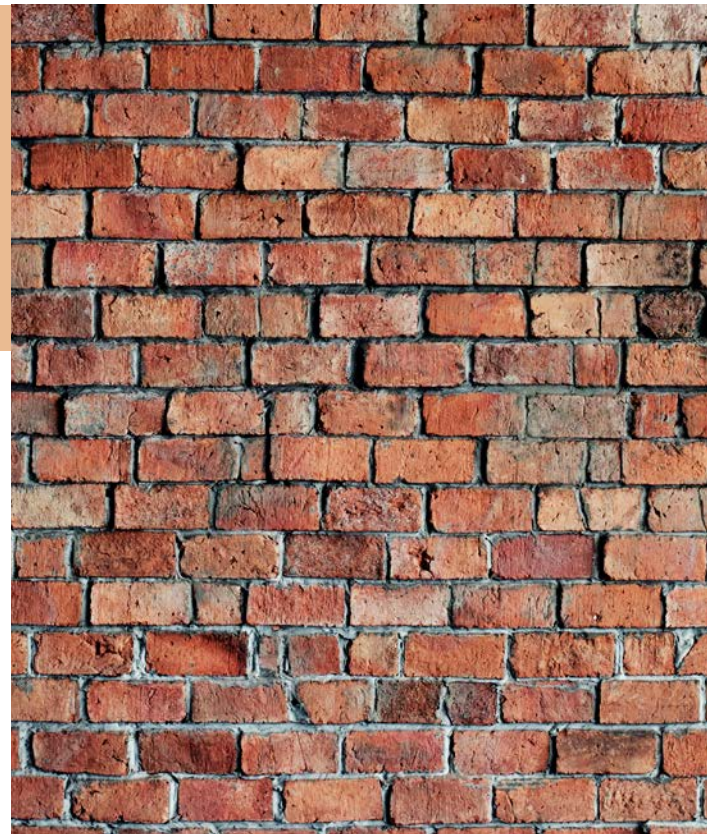

# Escoge el carácter del ladrillo

Dale un toque especial a tus muros con toda la franqueza que otorga el ladrillo. Ya sea de carácter *vintage* o contemporáneo, siempre genera un ambiente acogedor en cualquier espacio.

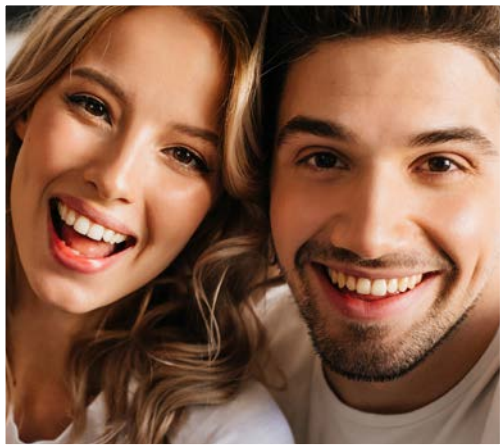

Nuevo diseño

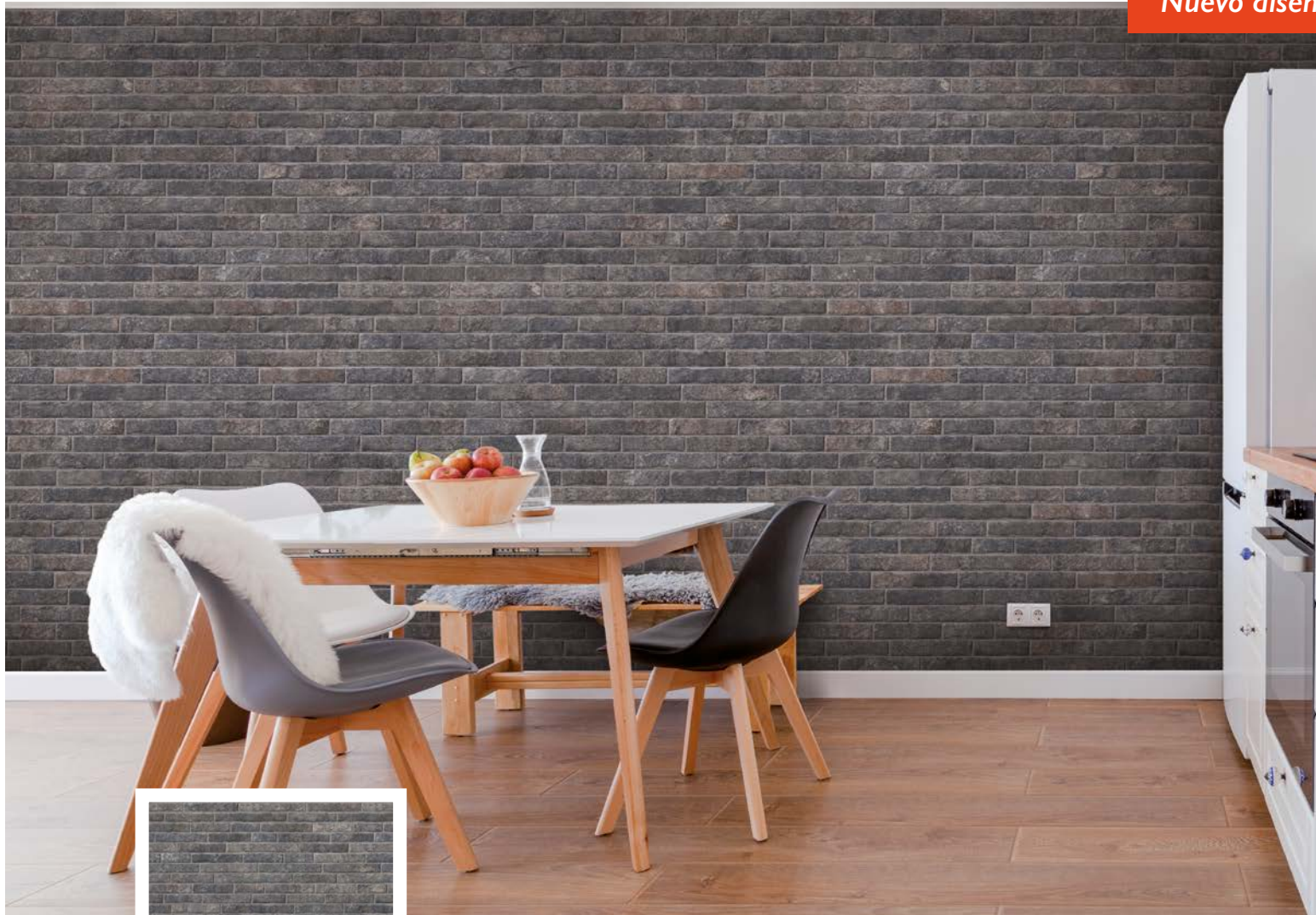

## Ladrillo FÓSIL GRAFITO

Dimensiones de cada placa:  
1,20 m x 2,40 m x 6 mm



**¡Puedes montarlo tú mismo!**  
Es tan fácil que te sorprenderás.  
Además, ahorrarás tiempo y dinero.

# Una fábrica de estilo

El ladrillo industrial nos transporta a construcciones nobles y sólidas, como las edificaciones centenarias europeas. Hoy un recurso decorativo imprescindible para ambientes acogedores con estilo.





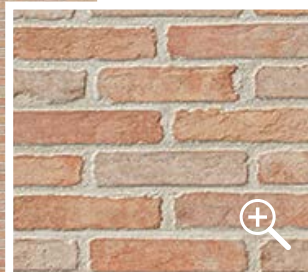
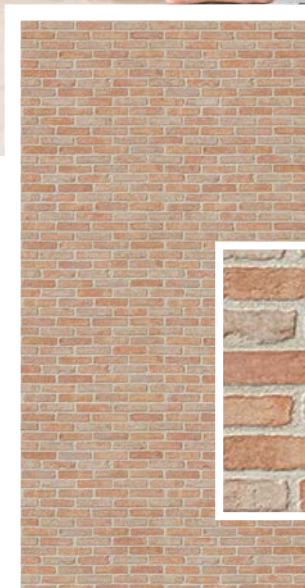
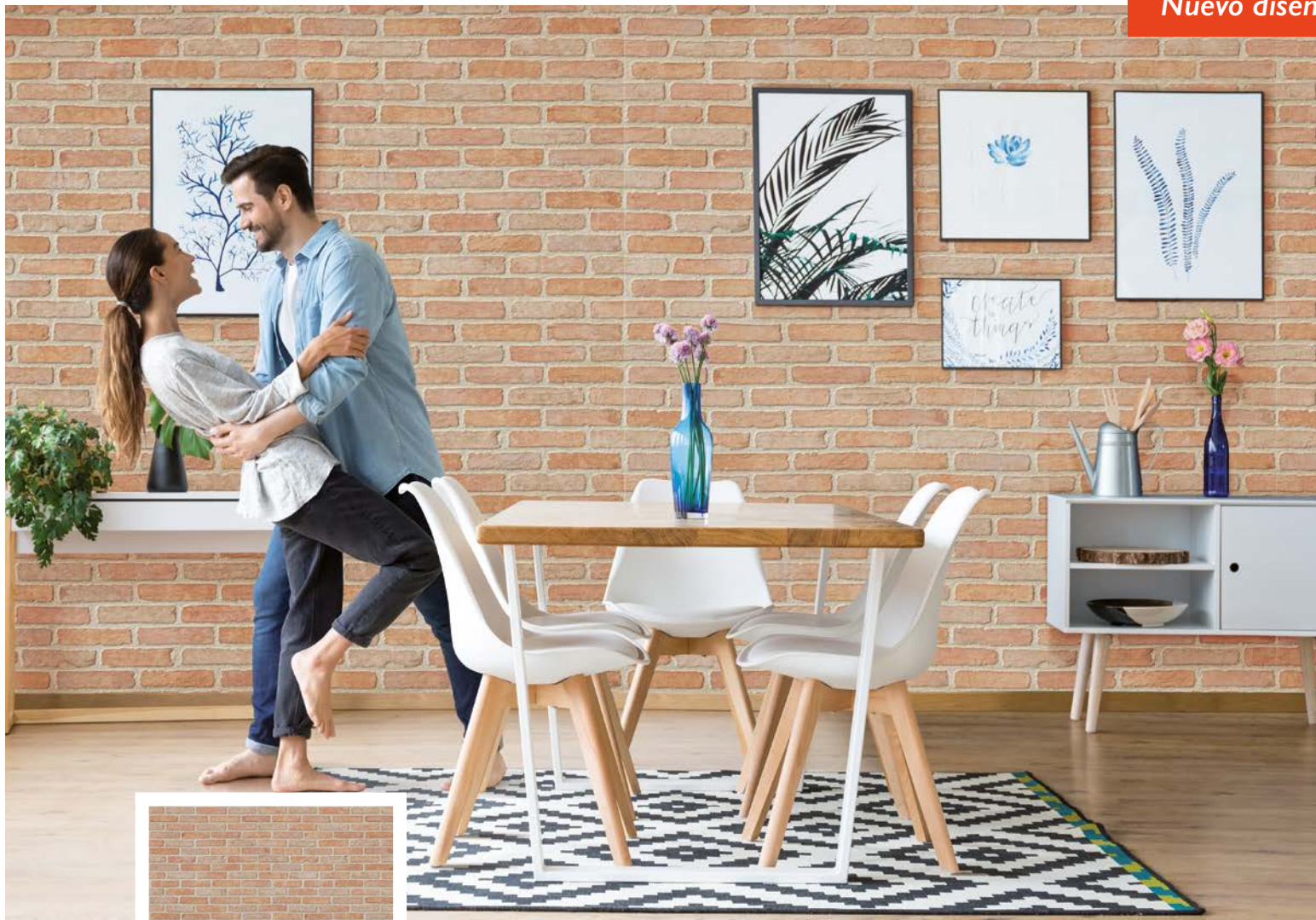

Ladrillo  
INDUSTRIAL TERRACOTA

# Convierte un muro en una historia

Cuando un ladrillo es imperfecto, es perfecto, pues nos evoca la calidez del pasado y la nobleza de lo artesanal en sus terminaciones.

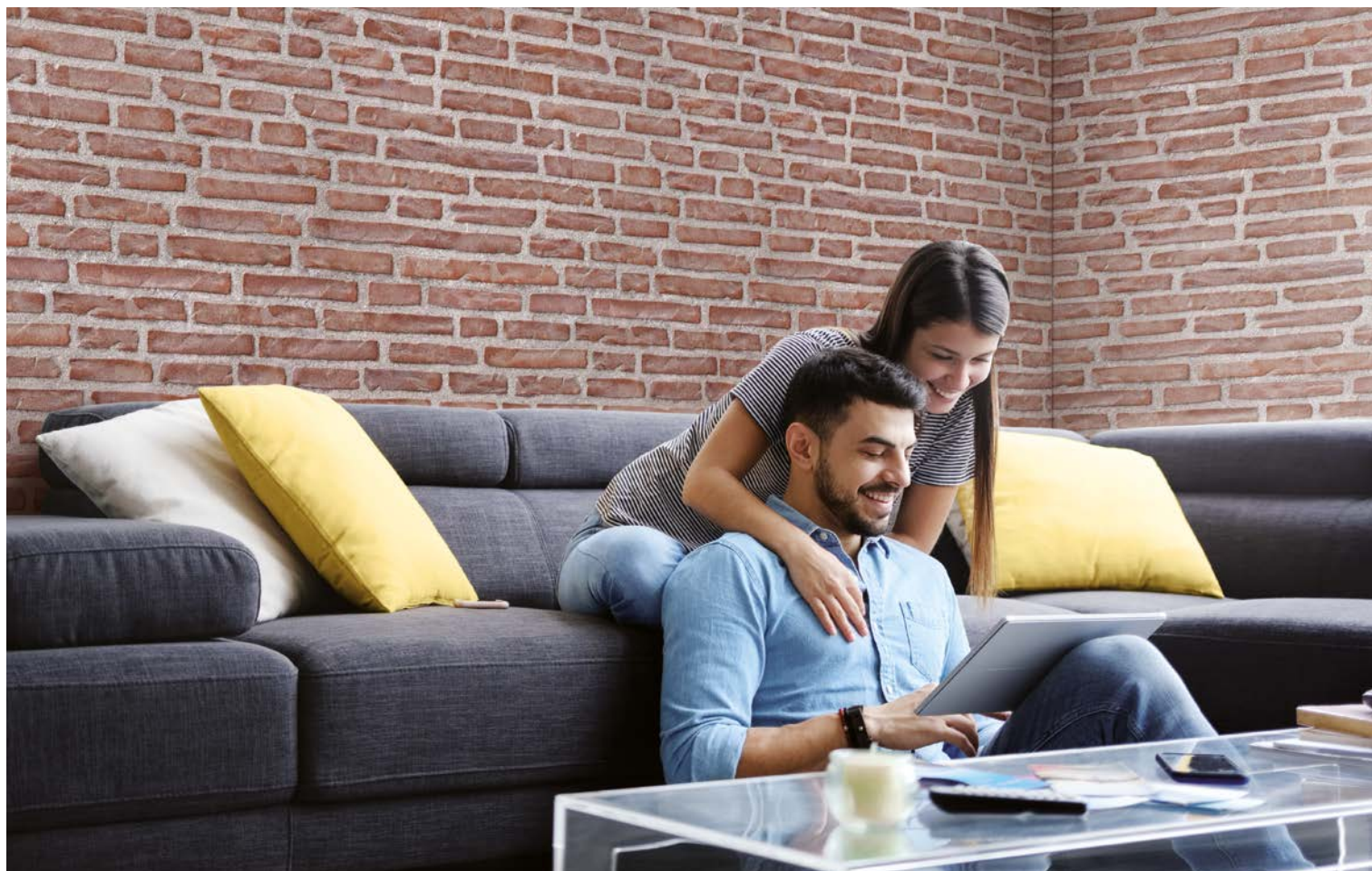

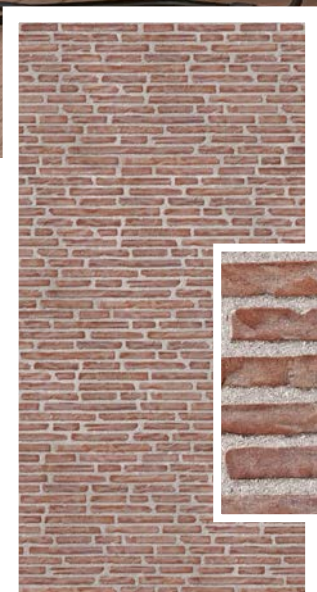

Ladrillo  
ARTESANAL ROJO

# Línea Madera

## Un tributo a la naturaleza

Vive una nueva forma de interpretar la madera a través de un muro que logra unir lo mejor de las texturas rústicas con el rendimiento y durabilidad que solo Simplísima puede garantizar.



Producto en la imagen: Rústica Dark



**Rústica Soft**  
Código: 165578



**Rústica Dark**  
Código: 165577



**Rústica Natural**  
Código: 165576



**Veteada Soft**  
Código: 131858



**Listoneada Dark**  
Código: 121660



**Listoneada Soft**  
Código: 121654

Producto en la imagen: Veteada Soft

\*Fotografías de inspiración para el diseño de la línea

Motivos decorativos  
y versátiles para  
tu hogar





# Línea Deco

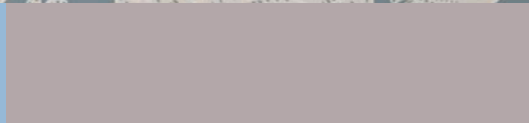

# Tu muro, tu personalidad, tu decoración

Atrévete a conquistar todas las miradas y lleva tu decoración a un nuevo nivel que no dejará a nadie indiferente, con una solución estética, durable y única.







## Deco RUBIK COLOR

Dimensiones de cada placa:  
1,20 m x 2,40 m x 6 mm



**¡Puedes montarlo tú mismo!**  
Es tan fácil que te sorprenderás.  
Además, ahorrarás tiempo y dinero.

# Imprime un sello propio

Ya sea para una solución orgánica, delicada o decorativa, dale una profundidad especial a tus muros con una terminación perfecta para espacios innovadores y contemporáneos.



Nuevo diseño

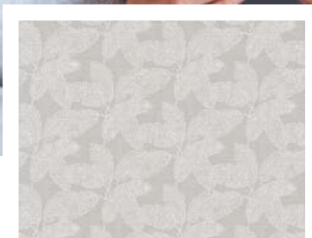
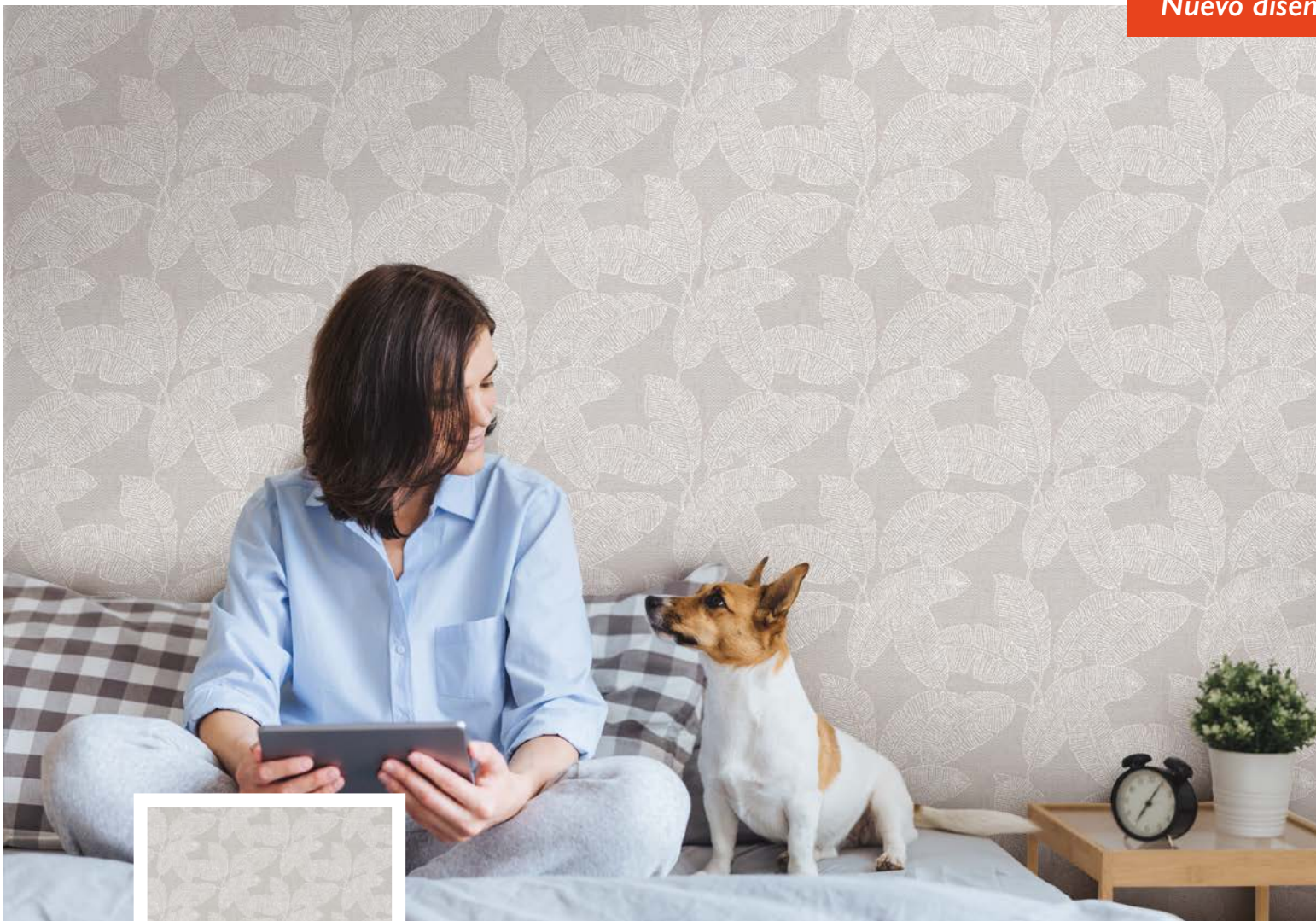

Deco  
PRINT ARENA



**Art Deco Gris**  
Código: 121712



**Clásico Beige**  
Código: 121637



Producto en la imagen: Deco Paint Cyan



**Paint Cyan**  
Código: 121733



**Paint Café**  
Código: 121755



**Paint Pistacho**  
Código: 121652



**Instalación**

## I. Características de la placa

Espesor (mm)	Ancho (mm)	Largo (mm)	Peso (kg)
6	1200	2400	26*

\* Peso aproximado con tolerancia.

## 2. Consideraciones generales

### A. Dilatación entre placas, separación de losa y suelo

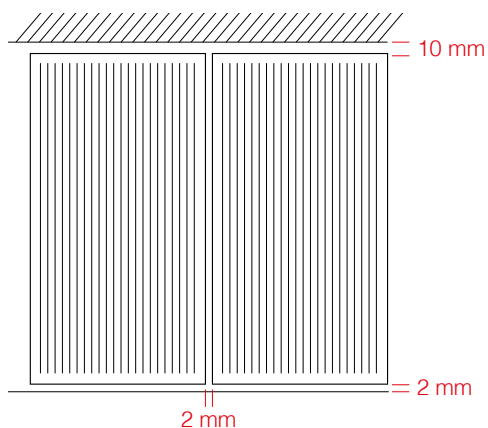

### B. Tratamiento de juntas



Para tratamiento de juntas verticales en estructura de madera o metal, se recomienda mantener una separación mínima entre placas de 2 mm.

Aplicar sello acrílico o silicona neutra con pistola calafatera, emparejar el cordón en forma manual y, luego, remover excedentes.

### C. Recomendación para sellar los cantos (cortes en obra)

- Las superficies deben estar limpias, secas, libre de sales, polvo y suciedades.
- Aplicación con brocha y/o rodillo.
- A todos los cantos, productos de cortes, perforaciones y/o instalación de tornillos se les debe aplicar un sello impermeable (cola fría). El sello se debe emplear en una capa homogénea y resistente en la superficie.

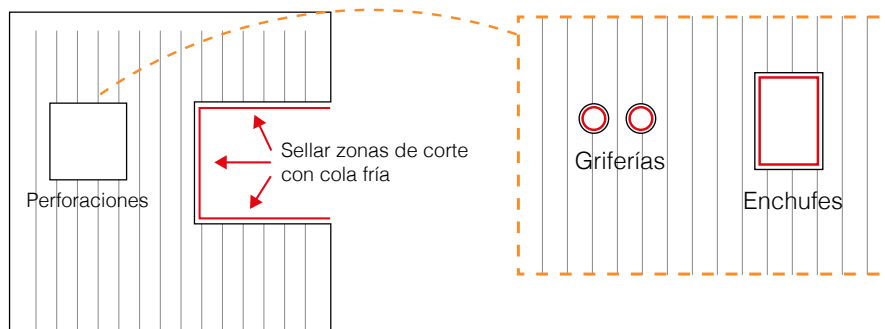

### D. En caso de fijación de muebles o elementos pesados, incorporar cadeneta fijada a la estructura de montantes



### 3. Tipos de montajes y fijaciones

Simplísima puede instalarse con diferentes soluciones según estructura o sustrato:

Estructura/sustrato	Adhesivo de montaje constructivo - cordón	Tornillo	Adhesivo cerámico
Tabique madera	✓	✓	✗
Tabique acero	✓	✓	✗
FC, yeso cartón y placas de terciado	✓	✗	✓
Albañilería y hormigón sin estuco	✗	✗	✓
Hormigón con estuco	✓	✗	✓
Sobre cerámica	✓	✓	✗

### 4. Recomendaciones para el montaje

#### Fijación con tornillos:

Tipo de tornillo	Madera	Acero e = 0,5	Acero e > 0,5	Hormigón / albañilería
Tornillo auto perforante y autoavellanante punta aguda 6 x 1"	○	○		
Tornillo auto perforante y autoavellanante punta broca 8 x 1 1/4"			○	
Tarugo clavo M6 60				○

#### Fijación en muros continuos:

- El muro tiene que estar aplomado y nivelado.

#### Fijación con adhesivo sobre montantes:

- Espesor mínimo de cordón: 6 mm.

**Aplicar en base cordón:**  
El espesor del cordón no debe ser inferior a 6 mm y debe ser continuo, no segmentado. El cordón se aplica sobre el pie derecho.

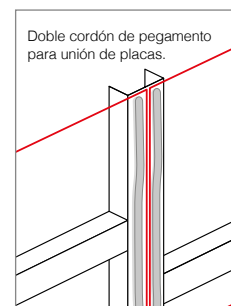
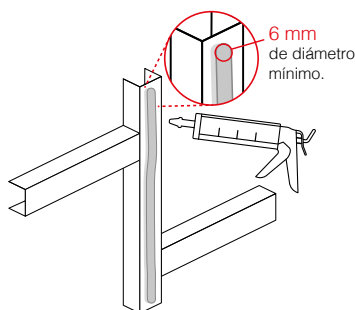

Estilo de aplicación de adhesivo en montante de unión de placas.

## 5. Instalación paso a paso sobre tabiquería

1. Rectificar planos y niveles.
2. Limpiar montantes o pies derechos.
3. Presentar placas y colocar distanciadores en solera inferior.
4. Aplicar adhesivo en montantes o pies derechos. Debe ser un cordón de 6 mm parejo. En total, 9 metros lineales de cordón por placa aproximadamente.
5. Presentar la placa sobre tabiques, presionar y reposar toda la superficie que está en contacto con el adhesivo, una y otra vez.
6. Acuñar y repetir con todas las placas.

Cordón en estructura

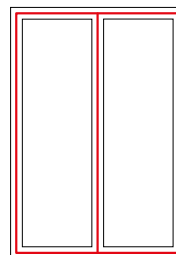

Doble cordón en montante o pie derecho con encuentro de placas

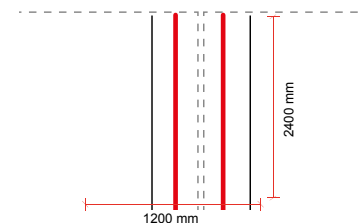

7. Fijación mecánica recomendada: utilizar 4 tornillos arriba y 4 tornillos abajo.
8. Para superficies lisas y continuas, como placas de fibrocemento, yeso cartón o tableros de madera y hormigón con estuco, se puede utilizar el mismo procedimiento, teniendo en cuenta el mismo patrón de aplicación del adhesivo.
9. Instalar cenefa y/o guardapolvos en caso de que sea necesario para ocultar los tornillos.

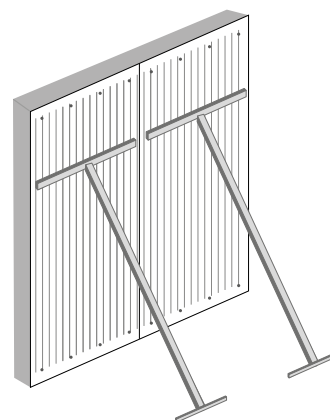

**Simplísima** se aplica directamente sobre la estructura portante (acero galvanizado y madera), con las distancias de montantes recomendadas: **no requiere de base de apoyo de placa de madera o similar.**

### 5.1. Madera

#### a) Fijación con Tornillos:

- Ocupar madera con humedad de equilibrio (seca), cepillada y sin nudos.
- Verifique que la estructura esté aplomada y sin resaltes.
- Las escuadrías más utilizadas son 2" x 3" y 2" x 4". Otras escuadrías deben ser calculadas.
- Es recomendable, para las maderas expuestas al exterior o en zonas húmedas (baños y cocinas), aplicarles previamente un tratamiento de impregnación contra la humedad.

## 5.2 Metal / Acero galvanizado

### Fijación con tornillos:

- Usar perfiles de acero galvanizado de 0,5 mm o 0,85 mm de espesor según sea necesario.
- La estructura debe estar arriostrada y bien atornillada, verificando que esté aplomada, nivelada y sin resaltes.
- Disposición de fijaciones de tornillos en la placa para estructura de madera o metal.

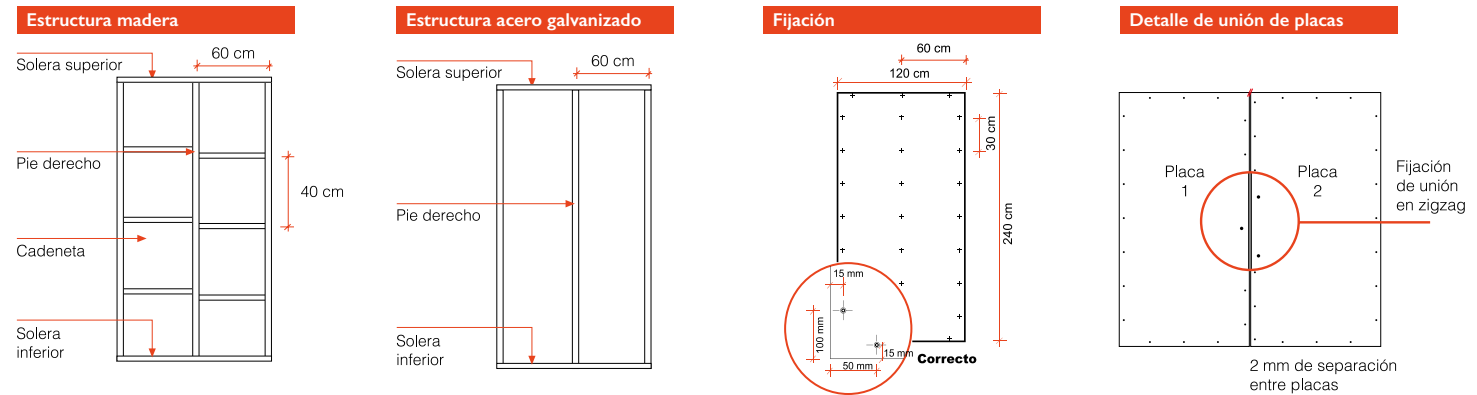

## 6. Instalación paso a paso sobre hormigón o albañilería

1. Rectificar plomos y eliminar protuberancias o sobrantes de la superficie.
2. Aplicar adhesivo de cerámico con llana dentada en toda la superficie.
3. Disponer distanciador en la base.
4. Presentar placas y presionar recorriendo toda la superficie.
5. Acuñar con apoyo en la zona central de la placa por 30 minutos aproximadamente.
6. Fijación mecánica recomendada: 4 tornillos arriba y 4 tornillos abajo.

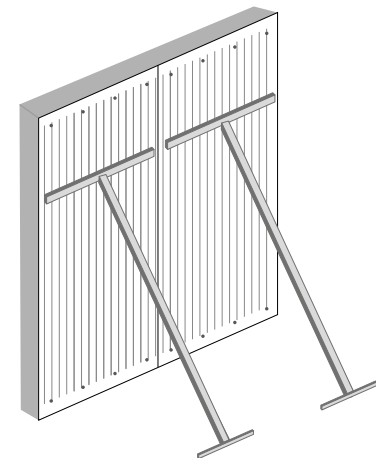
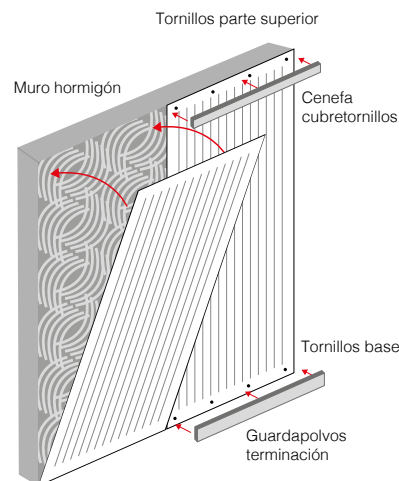

## 7. Instalación paso a paso sobre cerámicas

- Revisar que la superficie a instalar esté bien aplomada y sin resaltes.
- Limpiar la superficie de cerámica con bencina blanca o algún limpiador que se evapore.
- Poner abundante adhesivo de montaje elaborado con poliuretano en forma de zigzag cada 40 cm en forma vertical.
- Presionar la placa el tiempo necesario hasta que esta se encuentre adherida.
- Si se va a instalar una placa completa, de cielo a piso, incorporar 4 tornillos arriba y 4 tornillos abajo para asegurar sujeción de la placa.
- El tratamiento de juntas es igual que en cualquier otro sistema de instalación.

## 8. Herramientas necesarias

### Fijación sobre tabiquería

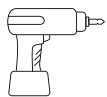

Atornillador

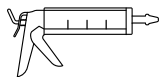

Pistola calafatera

### Fijación sobre hormigón o albañilería

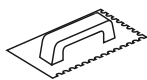

Llana dentada de 10 cm



Espátula

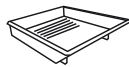

Batea



Paño limpio y seco

### Para cortes y sellos

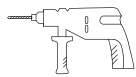

Taladro



Sierra caladora

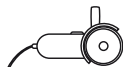

Esmeril

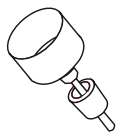

Sierra de copa

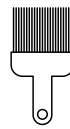

Brocha



Tarro de Cola fría

## 9. Transporte y almacenamiento

- Proteger las placas de la lluvia y el polvo.
- No almacenar en forma inclinada o vertical.
- Las placas deben almacenarse bajo techo, en espacios secos y ventilados, sobre una superficie plana y horizontal.
- Utilizar los *pallets* de fábrica.



## 10. Uso seguro del fibrocemento

Al igual que todos los productos que contienen sílice cristalina, como por ejemplo, el concreto y las arcillas, entre otros, también este producto, cuando es sometido a corte, lijado, perforado, etc., puede generar polvo que contenga partículas de sílice cristalina. La inhalación de altas concentraciones de este polvo puede irritar las vías respiratorias. Este polvo también puede causar irritación de los ojos o la piel. La inhalación de polvo que contiene sílice cristalina, en particular la fracción fina del polvo (tamaño respirable) en altas concentraciones y durante períodos prolongados, puede producir enfermedades pulmonares, como la silicosis, y aumentar el riesgo de cáncer al pulmón.

**Para un manejo seguro del producto, usted debe:**

1. Evitar la inhalación de polvo usando equipos de corte con aspiración de polvo o anular las emisiones de polvo.
2. Garantizar una ventilación adecuada en el lugar de trabajo.
3. Evitar el contacto con los ojos y la piel, y la inhalación de polvo usando equipo de protección personal adecuado (antiparras de protección, ropa de protección y mascarillas para polvo al menos del tipo P100).

Escanea el siguiente código QR para mayor información sobre la Hoja de Datos de Seguridad:



### **ATENCIÓN**

- **Simplísima no es una solución para pisos**



**NO USAR  
MARTILLO  
NI CLAVOS**

**[www.simplisima.cl](http://www.simplisima.cl)**

 [simplisima.chile](https://www.instagram.com/simplisima.chile)

**[www.pizarrenocedral.cl](http://www.pizarrenocedral.cl)**

