

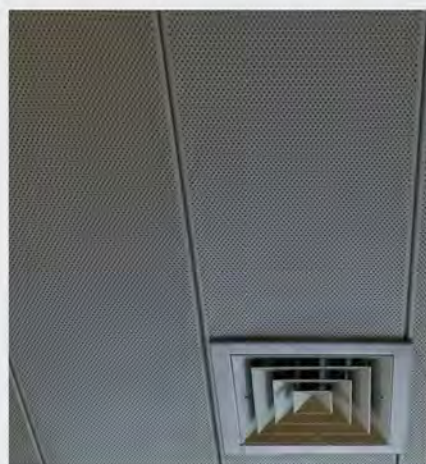

CIELOS 300C - 375C - 450C

Productos interiores | Cielos metálicos



Los Cielos 300C - 375C - 450C son un sistema liviano de cielos suspendidos, compuestos por paneles de un ancho de 300 mm, 375 mm y 450 mm respectivamente, fijos a un portapanel. Esta solución, por tener su sistema de suspensión oculta, proporciona la apariencia de un cielo monolítico, con paneles desmontables de hasta 6 metros de largo permitiendo su registro. El sistema de cielo 300C tiene la posibilidad de instalarse curvo o contracurvo, ya sea adaptando el portapanel a una solución curva o con paneles curvados de fábrica, con un radio mínimo de 1 metro.

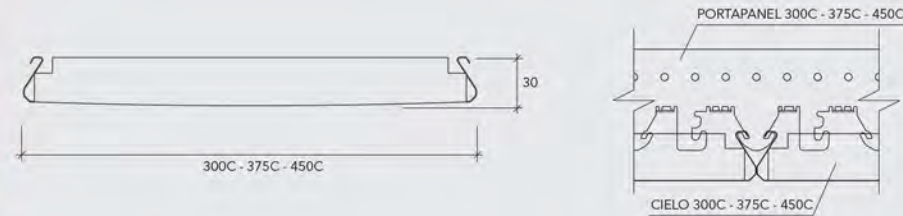

DESCRIPCIÓN TÉCNICA

- Colores: más de 100 colores estándar y especiales a pedido
- Usos: cielos
- Terminaciones: lisa, perforada, Woodgrains y Mineralgrains
- Otros materiales disponibles: acero corten, aluminio, cobre y zinc

MATERIAL	MATERIAL	ESPESOR (mm)	PESO (Kg/m ²)	RENDIMIENTO (unidad/m ²)	LARGO MÁX (m)
300C	ALUMINIO	0,7	6,19	3,33	6,0
375C			6,08	2,67	
450C			6,00	2,22	

REGISTRO

El sistema de portapanel de estos cielos permite desmontar los paneles en forma individual. Estos pueden ser removidos aplicando presión descendente a los lados de los dos paneles usando una herramienta aplanada básica.

PERFORACIONES ESTÁNDAR

# 103	# 106	# 110-M1	# 140	# 420
Ø 3 mm	Ø 2,5 mm	Ø 3,9 mm	□10X10 mm	Patrón perforado especial
20% abierto	16% abierto	21% abierto	10% abierto	15% abierto
6,35 mm	5,5 mm	9,35 mm	20 mm	
5,5 mm	5,5 mm	8,25 mm	20 mm	

INSTALACIÓN

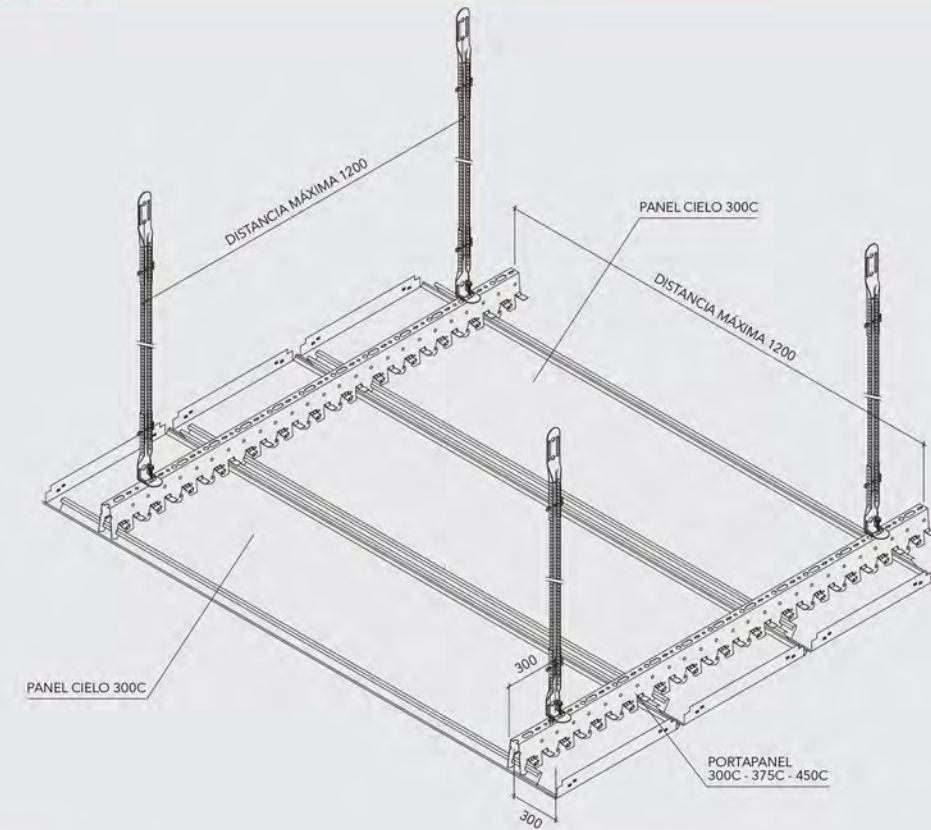

REMATES PERFIL "L"

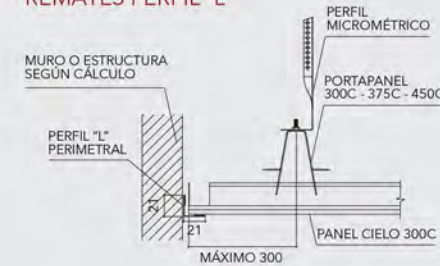

REMATES CIELO FLOTANTE



REMATE PERFIL DOBLE "L"

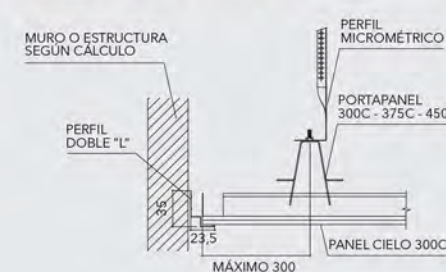

REMATE PERFIL DE BORDE

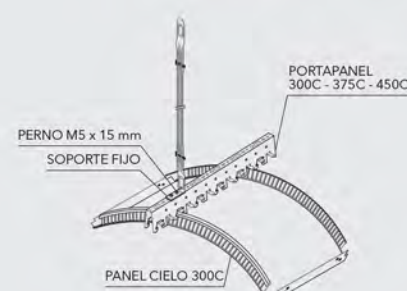
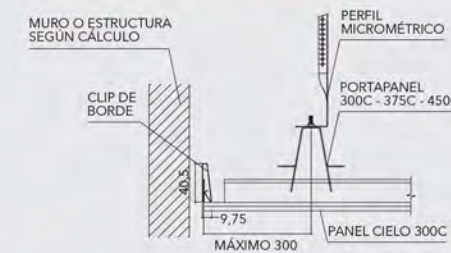

DETALLE PANEL 300C CURVO

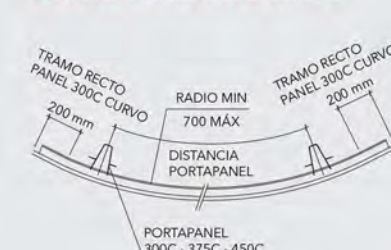

DETALLE PANEL 300C CONTRACURVO

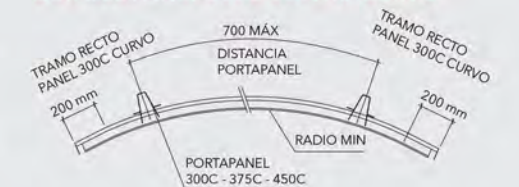

CIELOS 75C - 150C

Productos interiores | Cielos metálicos



El cielo 75C y 150C tiene la particularidad de ofrecer una terminación lisa con pequeñas canterías cerradas entre los paneles, eliminando el concepto de entrecalles y prestándose por esto para diversos usos, incluyendo recintos habitacionales. Se pueden alternar los dos anchos de panel, lo que permite múltiples combinaciones de forma y/o color. Su aspecto regular y plano es particularmente útil donde se requiera un cielo liso que sea además, liviano y acústico (panel perforado con tela acústica).

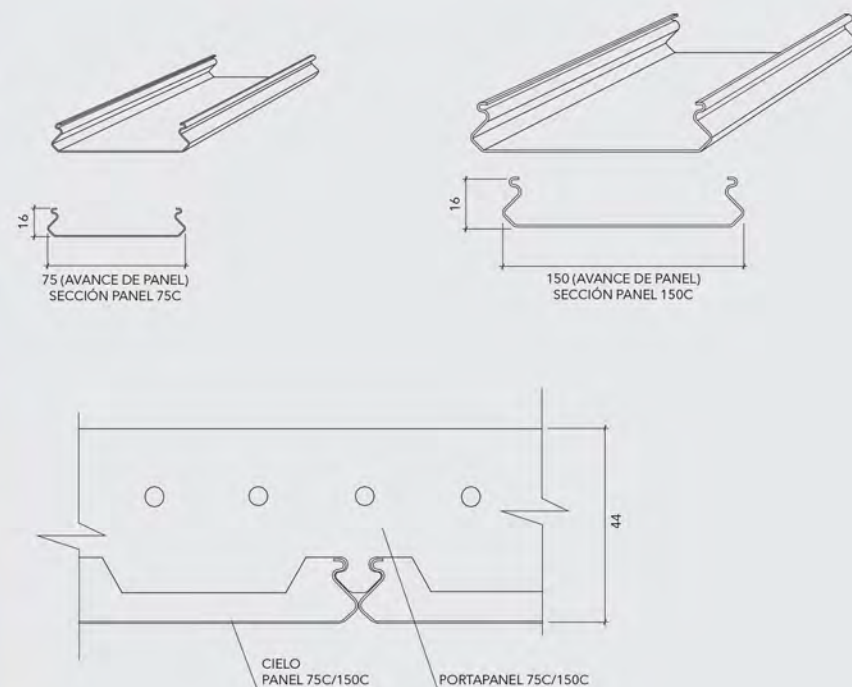

DESCRIPCIÓN TÉCNICA

- Colores: más de 100 colores estándar y especiales a pedido
- Terminación: lisa, perforada, Woodgrains y Mineralgrains
- Usos: cielos
- Largos: a pedido según requerimientos del proyecto. Recomendación no más de 6 metros
- Otros materiales disponibles: aluminio, cobre y zinc

PRODUCTO	MATERIAL	ESPESOR (mm)	PESO (kg/m ²)	RENDIMIENTO (unid /m ²)
CIELO 75C	ALUZINC	0,4	8,34	13,33
	ALUMINIO	0,7	6,30	
CIELO 150C	ALUZINC	0,5	8,62	6,66
	ALUMINIO	0,7	5,60	

MONTAJE

Su instalación es simple y rápida, pues cada panel se fija sólidamente por un sistema de traba a presión a un riel portapanel, el que se cuelga o fija a la estructura permitiendo con esto desmontar los paneles en forma independiente para poder acceder a las instalaciones cubiertas por el cielo.

ABSORCIÓN ACÚSTICA

Existe la alternativa de paneles perforados 75C y 150C con un velo de material absorbente e incombustible (viledón) pegado en su cara oculta. Los paneles llevan perforaciones de 2 mm de diámetro que representan un 15% del total de su superficie.

INSTALACIÓN

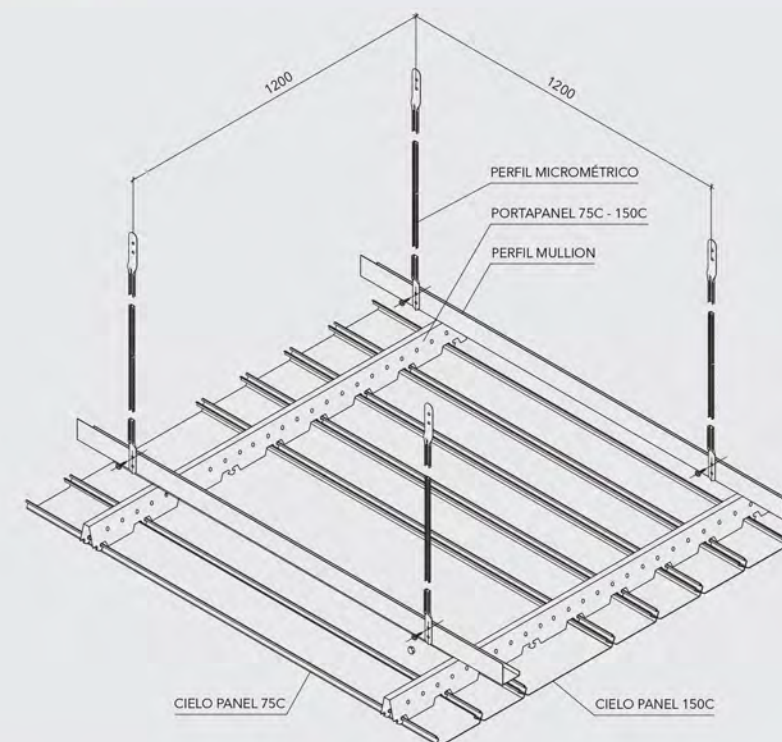

PORTAPANEL CURVO



SECCIÓN PORTAPANEL

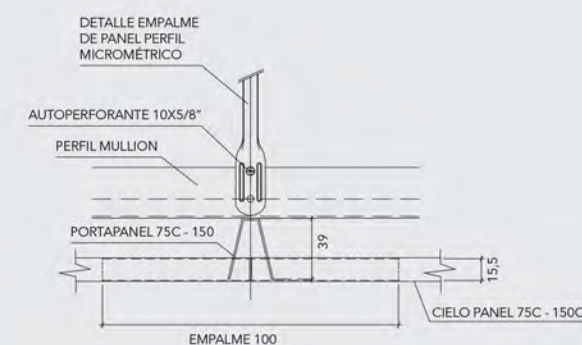
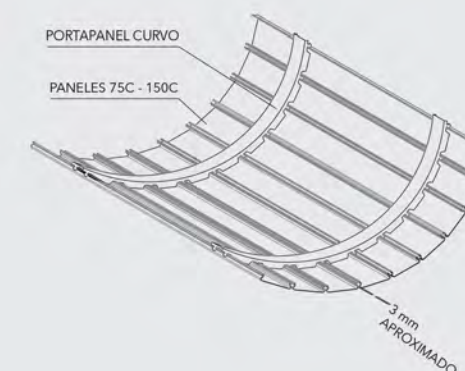
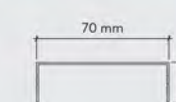

PERFORACIÓN ESTÁNDAR

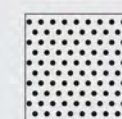

- # 118
- Ø 2 mm
- 15% abierto
- 8,6 mm
- 5 mm

CIELOS 75C - 150C

Productos interiores | Cielos metálicos



OPCIONES REMATE CONTRA MURO

REMATE PERFIL DOBLE "L"

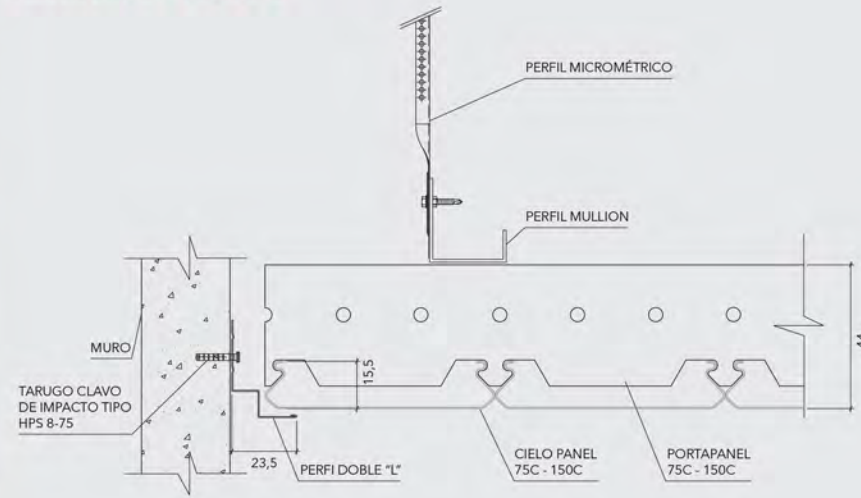

REMATE PERFIL "L"

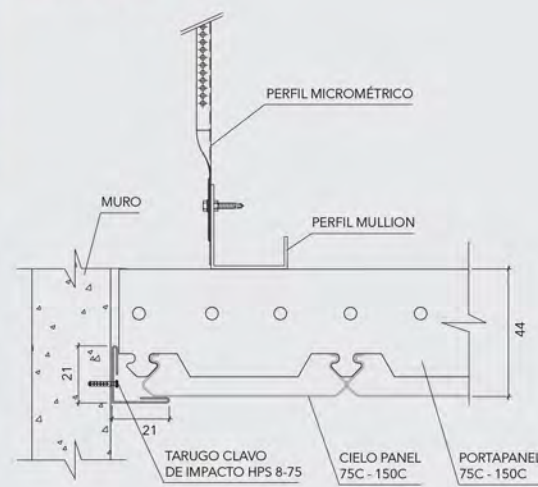

REMATE CIELO FLOTANTE

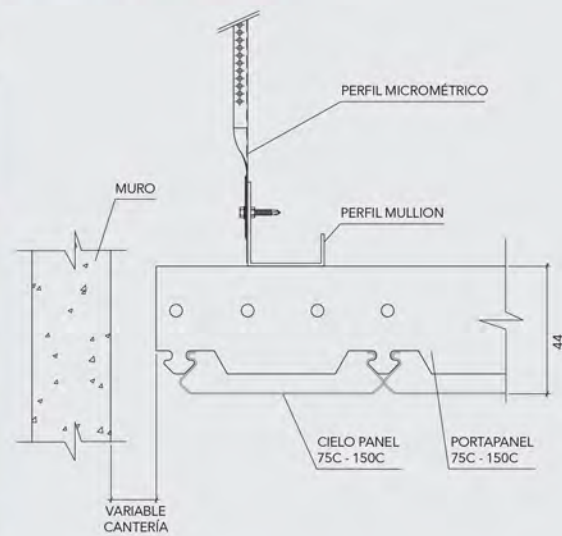

INSTALACIÓN

PANEL 75C CORTE EN ELEVACIÓN

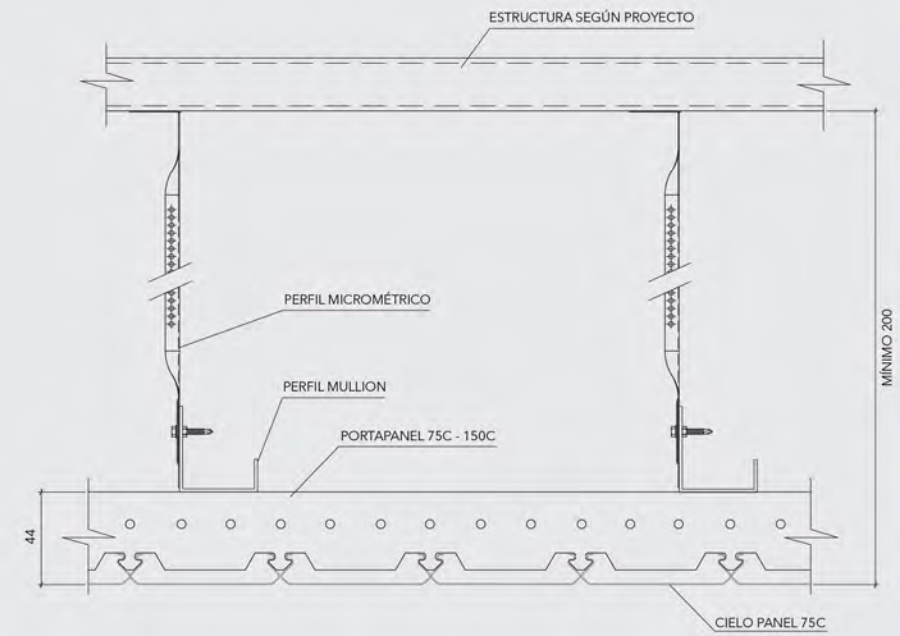

SECCIÓN PORTAPANEL 75C - 150C

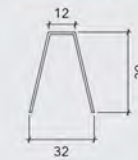

PANEL 75C

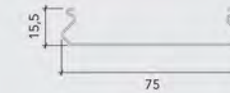

PANEL 150C CORTE EN ELEVACIÓN

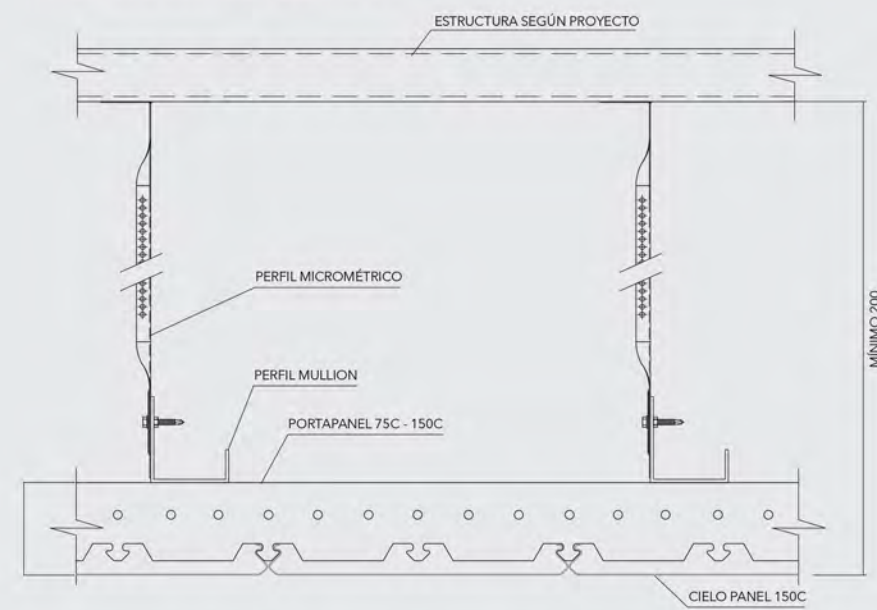

SECCIÓN PORTAPANEL 75C - 150C

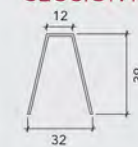

PANEL 150C

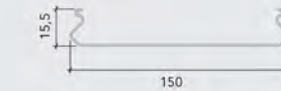

CIELOS C-GRID

Productos interiores | Cielos metálicos

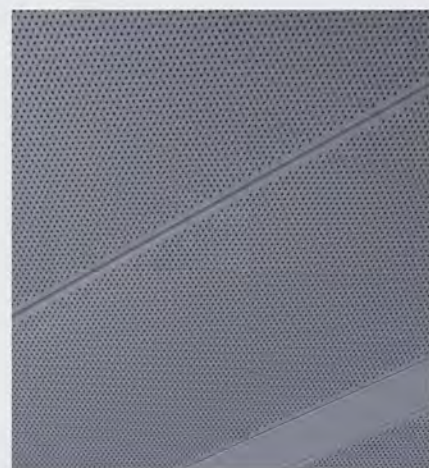
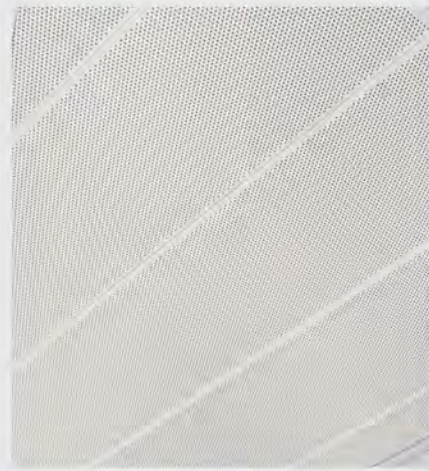

El cielo C-Grid es un producto lineal que permite lograr una excelente apariencia y planitud, ya que gracias a su materialidad se obtiene un inigualable acabado. A diferencia del cielo C tradicional, este cielo es de fácil registro, lo que lo hace ideal para zonas en las que es necesario tener un permanente acceso al pleno. Este tipo de cielo no tiene una apariencia continua, ya que en sus extremos, y como parte del sistema de suspensión, se encuentra un panel transversal en forma de "C" con un módulo de 100 - 150 - 200 mm. Gracias a lo anterior se logra un cielo lineal, el cual se ve intervenido por paneles perpendiculares. El sistema de cielo es un cielo liviano. En la unión de paneles contiguos se forma una pequeña cantería en forma de V.

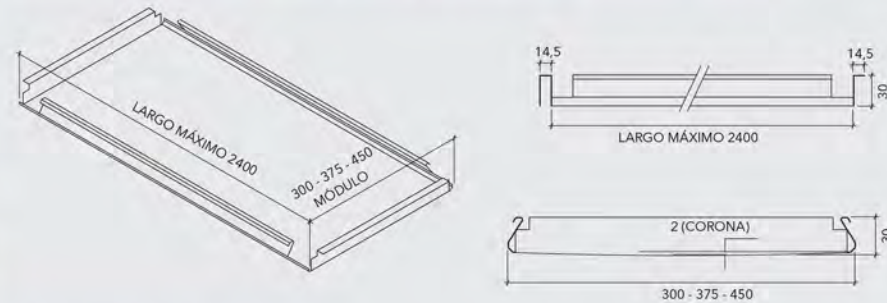

DESCRIPCIÓN TÉCNICA

- Colores: más de 100 colores estándar y especiales a pedido
- Terminación: lisa, perforada, Woodgrains y Mineralgrains
- Usos: cielos
- Largos: variable, máximo 2,4 metros

PRODUCTO	MATERIAL	ESPESOR (mm)	PESO (Kg/m ²)	RENDIMIENTO (unidad/m)
300C-Grid	Aluminio	0,7	0,72	3,33
375C-Grid	Aluminio	0,7	0,9	2,67
450C-Grid	Aluminio	0,7	1,01	2,22

MONTAJE

El cielo se instala mediante una serie de accesorios, que permiten un fácil registro. El panel se apoya sobre una canal, la que está rigidizada mediante un chip que se fija a la losa a través de un perfil de suspensión.

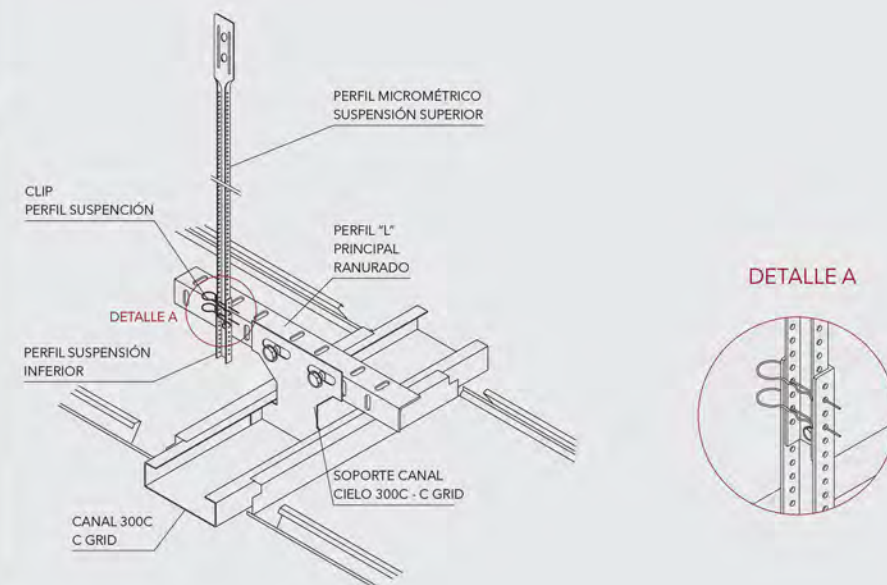

INSTALACIÓN

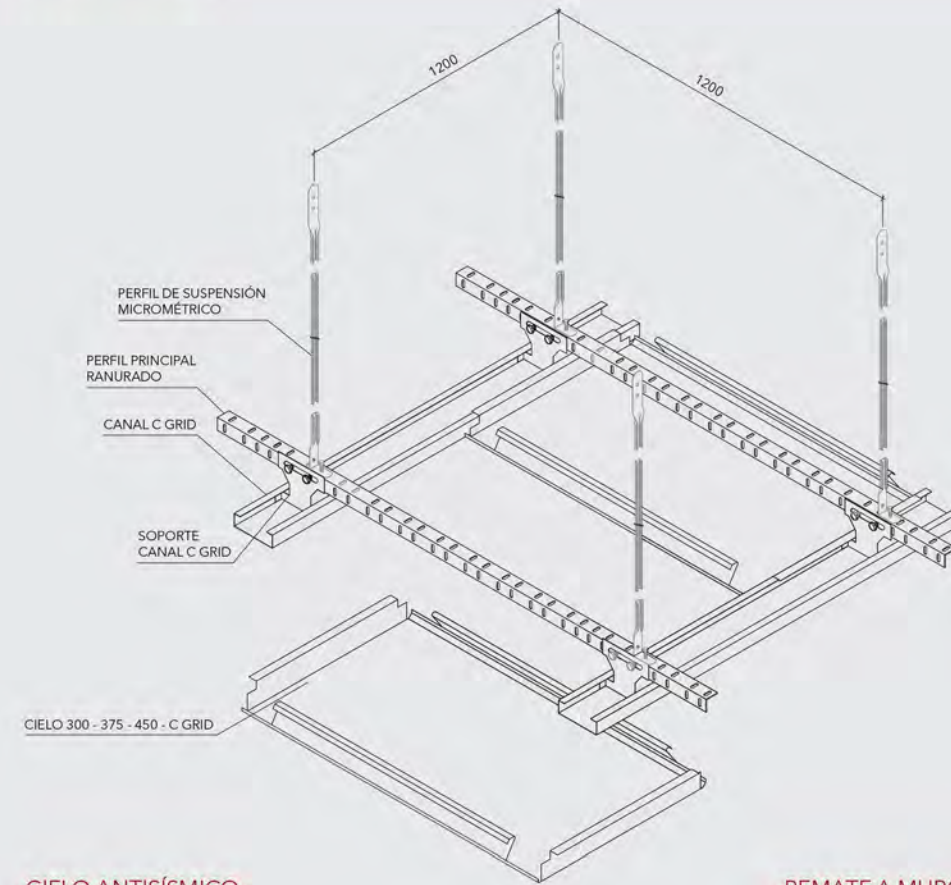

CIELO ANTISÍSMICO

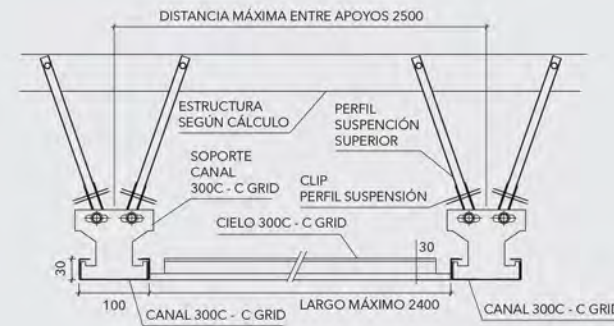

REMATE A MURO

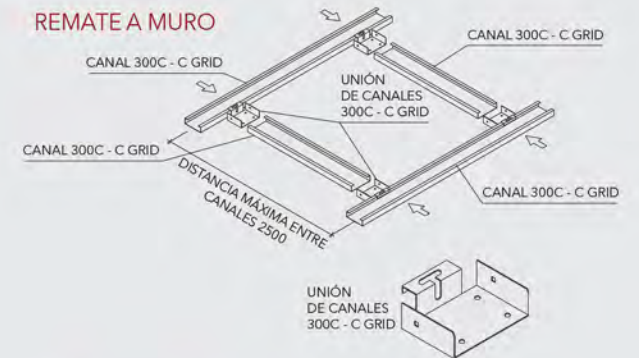

Nota: Con las uniones de canales se pueden lograr grandes módulos. Este perfil no es estructural.

PERFORACIONES ESTÁNDAR

# 103	# 106	# 110-M1	# 110-M3	# 118	# 140	# 420	# 421
Ø 3 mm	Ø 2,5 mm	Ø 3,9 mm	Ø 3,9 mm	Ø 2 mm	30 x 30 mm	Patrón perforado especial	Ø 3/4/5/8/10 mm
20% ABIERTO	16% ABIERTO	21% ABIERTO	12% ABIERTO	15% ABIERTO	10% ABIERTO	15% ABIERTO	16% ABIERTO
6,35 mm	5,5 mm	9,35 mm	9,53 mm	8,6 mm	20 mm		12 mm
5,5 mm	5,5 mm	8,25 mm	11 mm	5 mm	20 mm		20 mm

Nota: Los componentes del producto de esta ficha están en constante proceso de innovación y desarrollo, por lo que pueden estar afectos a modificaciones. Las medidas informadas en esta ficha técnica están expresadas en milímetros (mm). Para garantizar el correcto funcionamiento del producto, la instalación deberá ser siempre ejecutada por un distribuidor autorizado, utilizando todos los accesorios definidos según especificaciones técnicas de Hunter Douglas.