

REVESTIMIENTO 84R

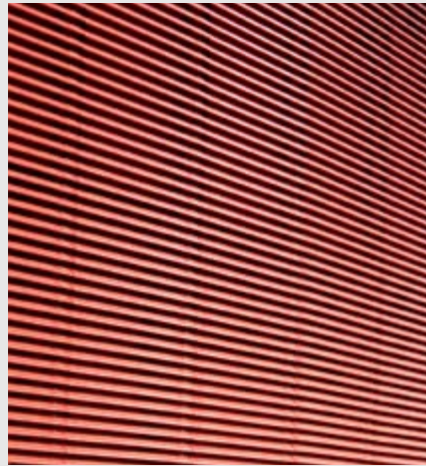

REVESTIMIENTO 84R

Fachadas | Paneles single skin



El panel 84R es un revestimiento metálico para muros interiores o exteriores, formado por paneles metálicos de largo requerido por cada obra, con un ancho de 84 mm y sus bordes curvados. Es fácilmente incorporable al sistema de muro-cortina y forma una superficie continua que puede ser cerrada o abierta según el portapanel usado. Su poco peso y fácil instalación hacen del revestimiento 84R un material ideal para cubrir grandes superficies y en aplicación de retrofitting.

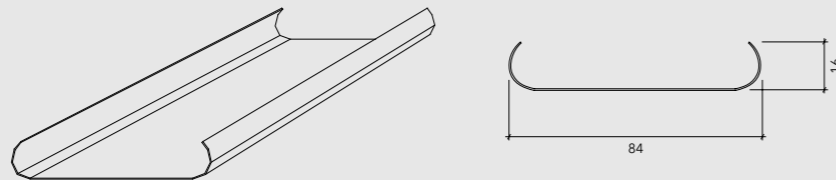

DESCRIPCIÓN TÉCNICA

PRODUCTO	MATERIAL	ESPESOR	PESO Kg/m ²	RENDIMIENTO Un/m ²
PANEL 84 RECTO	ALUZINC	0,4	0,36	SEGÚN TIPO DE PORTAPANEL
		0,5	0,44	
		0,6	0,53	
PANEL 84 CURVO	ALUZINC	0,5	0,44	SEGÚN TIPO DE PORTAPANEL
		0,6	0,53	

- Colores: más de 100 colores estándar y especiales a pedido
- Terminación: lisa o perforada
- Usos: revestimientos
- Largos: según requerimientos del proyecto, se recomienda no sobrepasar los 6 metros
- Otros materiales disponibles: acero corten, aluminio, cobre y zinc

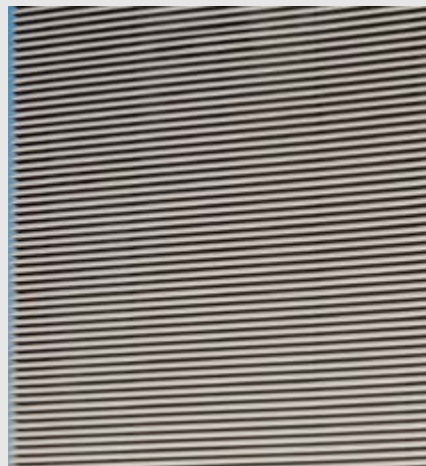

MONTAJE

Los paneles 84R se fijan firmemente a presión sobre uno de los 4 tipos de portapaneles propios de este sistema (V0; V3; V5; V6) cada uno con diferencias en el rendimiento y apariencia visual.

PORTAPANELES

PORTAPANEL V0

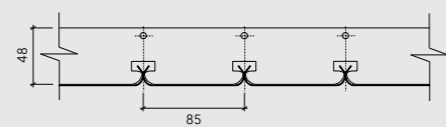

PORTAPANEL V3

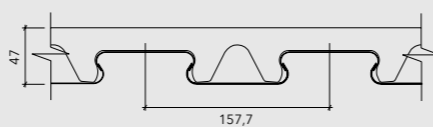

PORTAPANEL V5

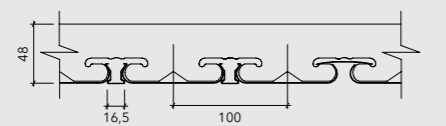

PORTAPANEL V6

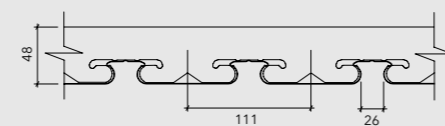

INSTALACIÓN

PANEL 84R RECTO

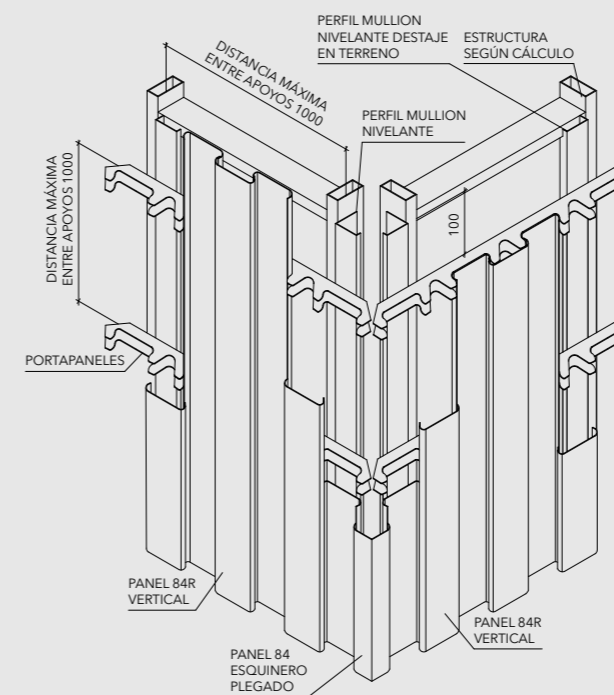

PANEL 84R CURVO

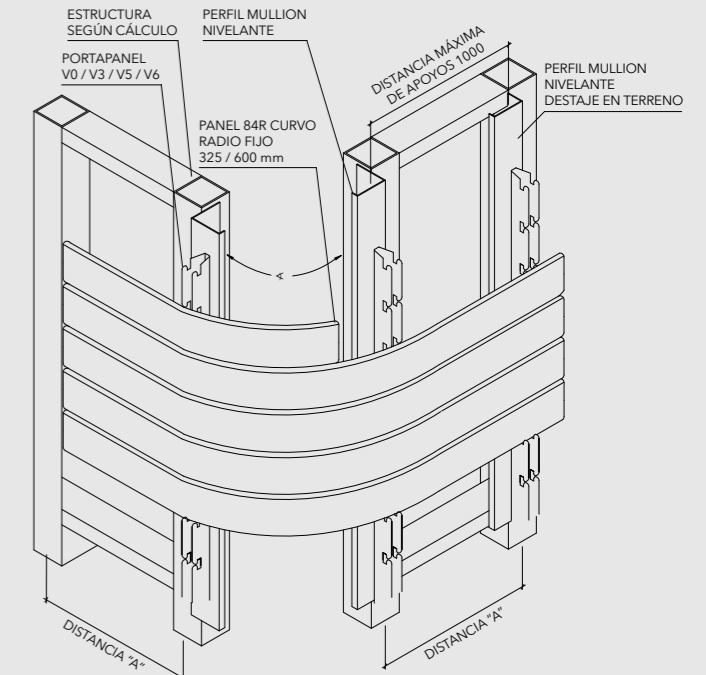

RADIOS FIJOS DE PANEL CURVO / CONTRACURVO

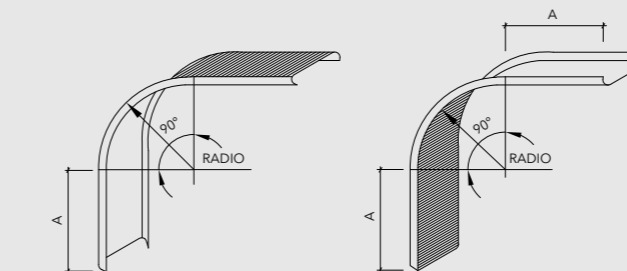

RADIOS VARIABLES DE PANEL CURVO

SIMPLE

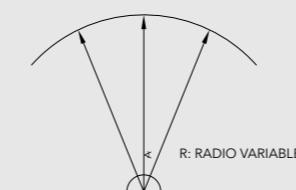

TRAMO RECTO Y TRAMO CURVO

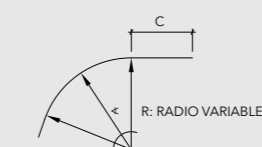

COMPUESTA

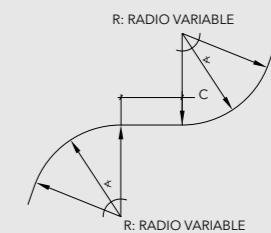

SIMPLE

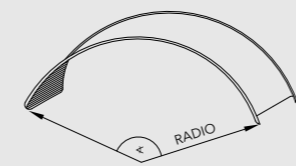

RECTA - CURVA

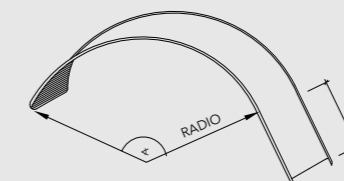

COMPUESTA

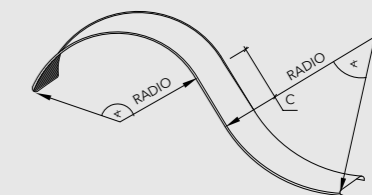

REVESTIMIENTO 84R

Fachadas | Paneles single skin

PORTAPANEL

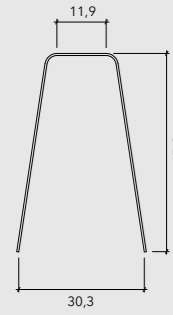

JUNTA RAS

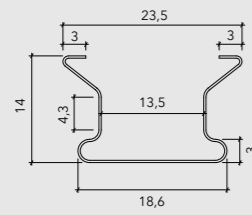

PERFIL INTERMEDIO

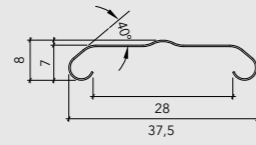

FLEJE INTERMEDIO

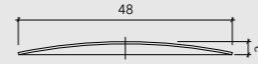

PERFIL MULLION

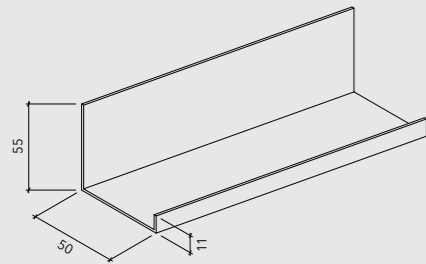

ANCLAJE SOPORTE

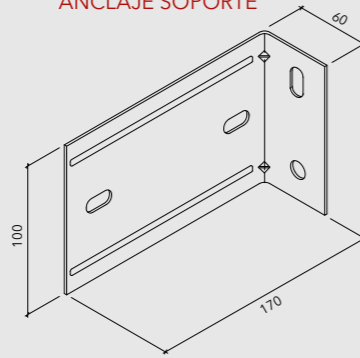

PANEL 84R RECTO

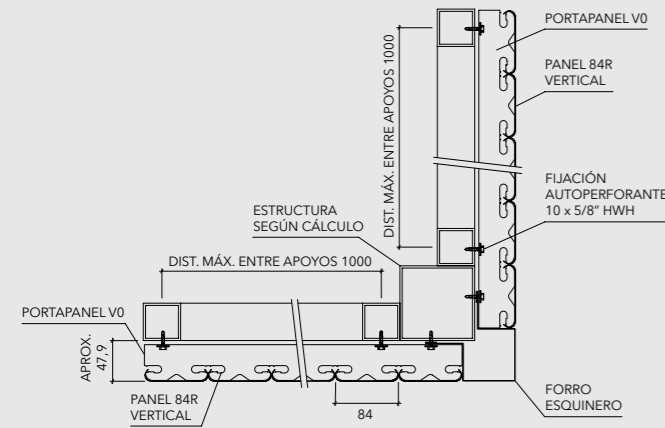

FORRO ESQUINERO

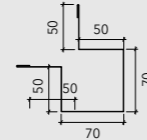

PANEL 84R CURVO

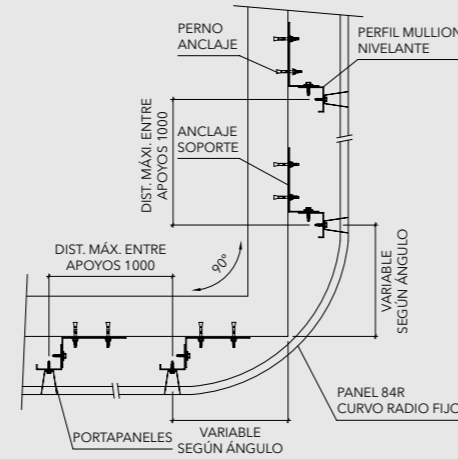

PERFORADOS ESTÁNDAR

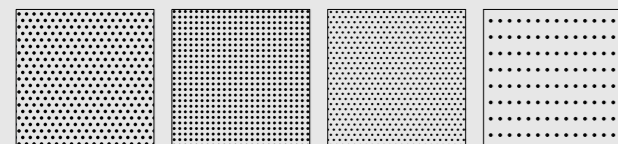

# 103	# 106	# 118	# 118 M2
Ø 2,95 ±0,05 mm	Ø 2,5 ±0,05 mm	Ø 2 mm	Ø 2 mm
20% abierto	16% abierto	15% abierto	7,3% abierto
3,35 mm	3 mm	3 mm	3 mm
2,5 mm	3 mm	2,3 mm	6,6 mm

Nota: Los componentes del producto de esta ficha están en constante proceso de innovación y desarrollo, por lo que pueden estar afectos a modificaciones. Las medidas informadas en esta Ficha Técnica están expresadas en milímetros (mm). Para garantizar el correcto funcionamiento del producto, la instalación deberá ser siempre ejecutada por un distribuidor autorizado, utilizando todos los accesorios definidos según especificaciones técnicas de Hunter Douglas.

