

JONAS 4

VERSIÓN CUADRADA F

VENTILACIÓN PASIVA

Características & Beneficios

- Variables ajustes del aire
- Protección de condensación
- Patrón de distribución de calefacción, por suelo radiante
- Flujo mínimo asegurado
- Varias alternativas de filtro

Ventilación Pasiva de muro para montaje en pared.
Diseñado para ventilar áreas como habitaciones, comedor, living, etc.
Entregando la renovación de aire que su vivienda necesita de forma pasiva y sin necesidad de usar electricidad.
El flujo de aire y la dirección se ajustan con la tapa frontal que está montada en la parte interna.

Parte interna

La parte interna tiene una cubierta con protección contra la condensación .

El flujo de aire y la dirección se ajustan con la tapa frontal que está montada en la parte interna.

Instalación

Un lugar alto es recomendable, sobre 180 cm. o por encima de un radiador. Con esta solución, el aire que entra se mezcla con la corriente de convección de aire caliente, lo que garantiza el máximo confort.

Descripción/función

Estándar

Ventilación básica pasiva de muro, para montaje en pared.
Un juego completo contiene parte interna, las tuberías de pared y rejilla externa (incl. acoplamiento).
Los tubos encajan telescópicamente para proporcionar una unión flexible.

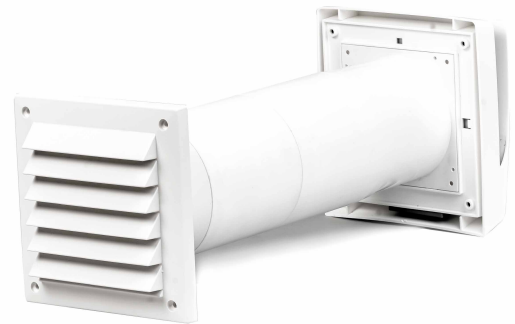

Jonas 4 Versión Cuadrada F

Nº	Descripción	Código
1	Parte Interna Jonas 4, versión cuadrada F	249820
2	Adaptador 10 Ø98 x 60 mm	661061
3	Adaptador 10 Ø102 x 60 mm	661063
4	Celosía exterior #150 mm	801701

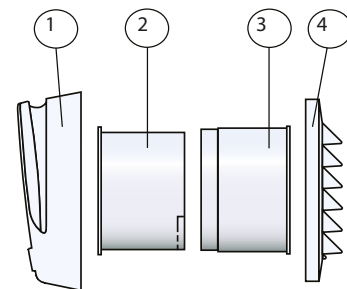

Para más información visita

Especificaciones

Descripción	Código
Vent. Pasiva Jonas 4 Versión cuadrada (F) con celosía blanca y Filtro MP 2.5	250637
Vent. Pasiva Jonas 4 Versión cuadrada (F) con Tyfón y Filtro MP 2.5	250698
Vent. Pasiva Jonas 4 Versión cuadrada (F) con celosía #150 Blanca	250698
Vent. Pasiva Jonas 4 Versión cuadrada (F) con Tyfón	250730
Vent. Pasiva Jonas 4 Versión cuadrada (F) con Tyfón y Filtro MP 2.5 (270mm)	250762
Vent. Pasiva Jonas 4 Versión cuadrada (F) Wind Baffle Blanca #100	250788
Vent. Pasiva Jonas 4 Versión cuadrada (F) con Celosía #180 y Filtro MP 2.5	250796
Vent. Pasiva Jonas 4 Versión cuad. (F) Wind Baffle Blanca #100 y Filtro MP 2.5	250837
Vent. Pasiva Jonas 4 Versión cuadrada (F) con Wind Baffle Café #100	250838
Vent. Pasiva Jonas 4 Versión cuad. (F) Wind Baffle Café #100 y Filtro MP 2.5	250839
Vent. Pasiva Jonas 4 dB Ver. acústica (F) Tyfón y Filtro MP 2.5 (100-200mm)	270107
Vent. Pasiva Jonas 4 dB Ver. acústica (F) Celosía y Filtro MP2.5 (100-200mm)	270108
Jonas 4 dB Versión acústica (F) con Tyfón (100-200mm)	270110
Jonas 4 dB Versión acústica (F) con celosía blanca (100-200mm)	270111
Jonas 4 dB Ver. acústica (F) con Tyfón y Filtro MP 2.5 (100-200mm)#180	270125
Jonas 4 dB Versión acústica (F) con Tyfón y Filtro MP 2.5 (200-400mm)	280107
Vent. Jonas 4 dB Ver. acústica (F) celosía blanca Filtro MP 2.5 (200-400mm)	280108
Jonas 4 dB Ver. acústica (F) con celosía café y Filtro MP 2.5 (200-400mm)	280109
Vent. Pasiva Jonas 4 Versión cuadrada (F) Wind Baffle Blanca #100	280110
Jonas 4 dB Versión acústica (F) con Tyfón (200-400mm)	270111
Jonas 4 dB Versión acústica (F) con celosía café (200-400mm)	280112
Vent. Pasiva Jonas 4 dB Versión acústica (F) Tyfón y Filtro MP 2.5 (300mm)	280126
Vent. Pasiva Jonas 4 dB Versión acústica (F) Tyfón (300mm)	280127
Vent. Pasiva Jonas 4 Versión cuadrada (F) con celosía café y Filtro MP 2.5	350637

Modelo Anti-Acústico

El modelo con reducción de sonido tiene otro ducto de pared distinto al estándar.

Además del ducto-dB el conjunto también contiene dos cubiertas y dos adaptadores cortos. El ducto de pared con reducción de sonido tiene una longitud estándar de 300 mm. El tubo se puede cortar fácilmente a la longitud requerida.

máximo confort.

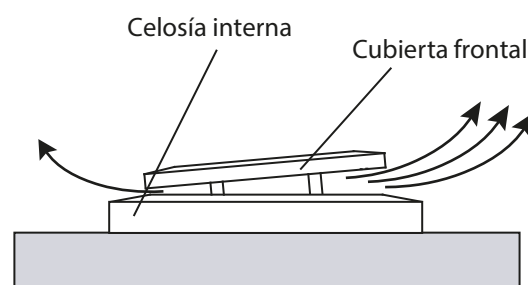

Para más información visita

www.jonas.cl

Jonas 4 Versión Cuadrada F

Nº	Descripción	Código
1	Parte Interna Jonas 4, versión cuadrada F	249820
2	Adaptador 10 Ø98 x 30 mm	661030
3	Cubierta #180 mm	661801
4	Ducto dB Ø98/140 x 300	855004
5	Cubierta #180 mm	661801
6	Adaptador 10 ext. Ø98 x 30	661030
7	Celosía exterior 150 mm	801701

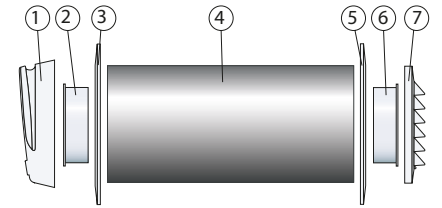

Datos Técnicos Jonas 4 Versión Cuadrada F	
Capacidad a 10 Pa	8,1 l/s
Abertura del agujero	Ø105 mm
Caudal de Área libre	42,38 cm ²
Color	Blanco, NCS S0502-Y

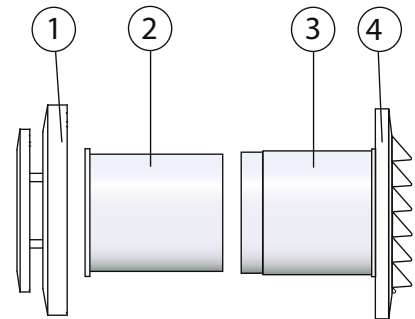

Capacidad Jonas 4 Versión Cuadrada F

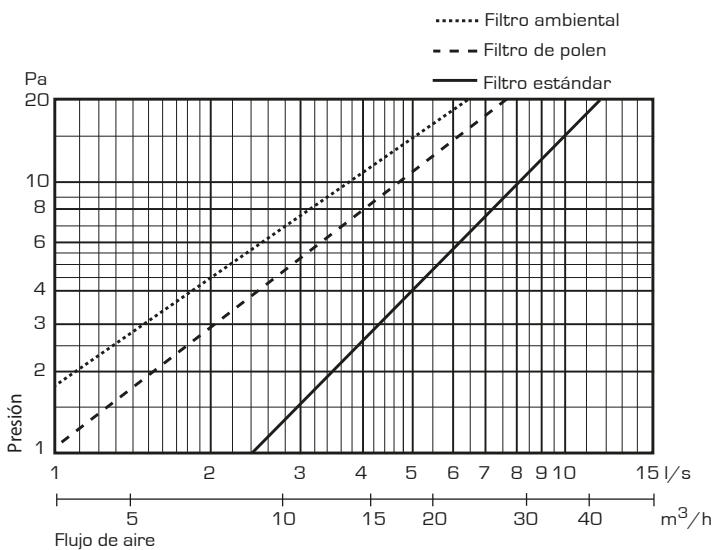

Dimensiones Jonas 4 Versión Cuadrada F

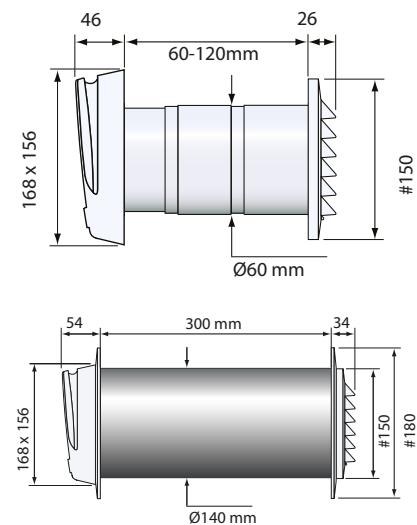

Para más información visita