

GUÍA RÁPIDA

G3

Versión: 1.0

Precauciones de seguridad

Por favor lea detenidamente las siguientes medidas de seguridad para evitar posibles lesiones personales o daños en el equipo.



No ubique el dispositivo de cara a la luz solar directa, a una fuente de iluminación muy fuerte, o donde haya exceso de humedad o polvo.



No ubique el dispositivo cerca a equipos magnéticos (imanes, CRT, TV's, monitores o parlantes), ya que pueden causar daños en el dispositivo. No colocar el dispositivo junto al equipo de calefacción.



No ubique el dispositivo cerca a equipos de calefacción. No dejar que los niños toquen el aparato sin supervisión.



Evite caída de líquidos dentro del equipo.



Evite la manipulación irresponsable.



Los golpes o caídas pueden dañar el dispositivo.



No desarme, repare o altere el equipo.



No utilice el equipo para otro fin que no sea el especificado.



Retire regularmente el polvo del equipo. Al hacerlo no utilice aerosoles, por favor utilice un paño húmedo.

Retire regularmente el polvo del equipo. Al hacerlo no utilice aerosoles, por favor utilice un paño húmedo.

Registro de Usuarios

1. Postura Recomendada

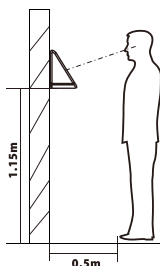

Para usuarios con estaturas entre los 1.5 y 1.8 metros, es recomendado instalar el dispositivo a 1.15m de altura. (la altura del dispositivo se puede modificar de según el promedio de estatura de los usuarios).

a. Registro y Verificación

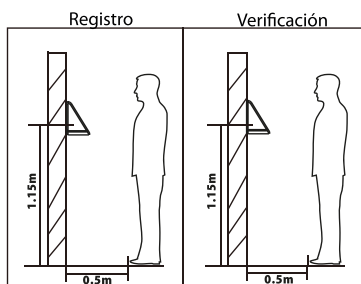

Durante los procesos de registro y verificación, la posición del dispositivo no debe ser cambiada.

Si es necesario mover el dispositivo, la altura no debe ser modificada.

b. Factores que afectan la precisión de la verificación

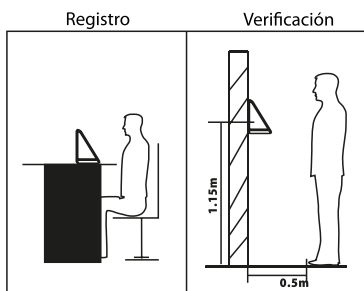

Gestos diferentes en el registro y verificación.

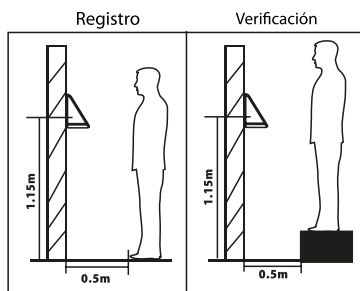

Alturas diferentes en el registro y verificación

Registro de Usuarios

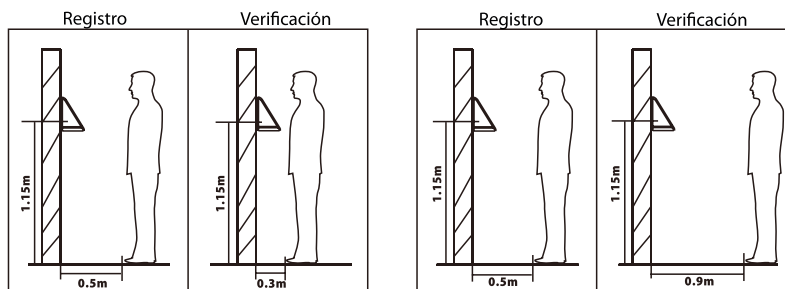

Distancias distintas en el registro y verificación.

2. Expresiones Faciales



3. Registro

a. Durante el proceso de registro; es requerido ajustar la posición de la parte superior del cuerpo, para situar los ojos dentro del recuadro verde que aparece en pantalla.

b. Durante la verificación; es necesario presentar el rostro, y acomodarlo en el recuadro verde que aparece en pantalla.



Información General del Dispositivo

Frete

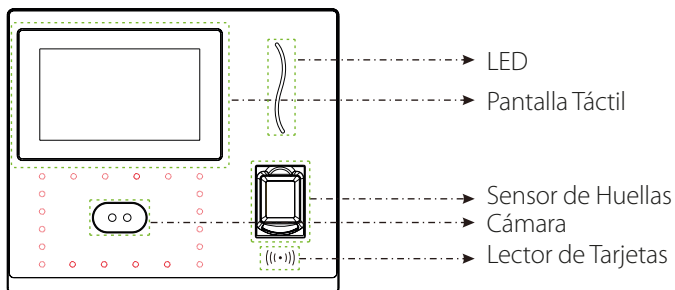

Perfil

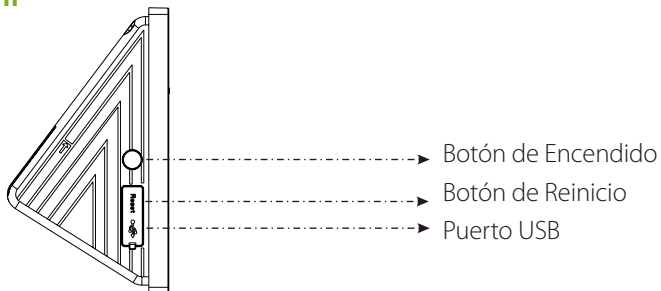

Parte Trasera

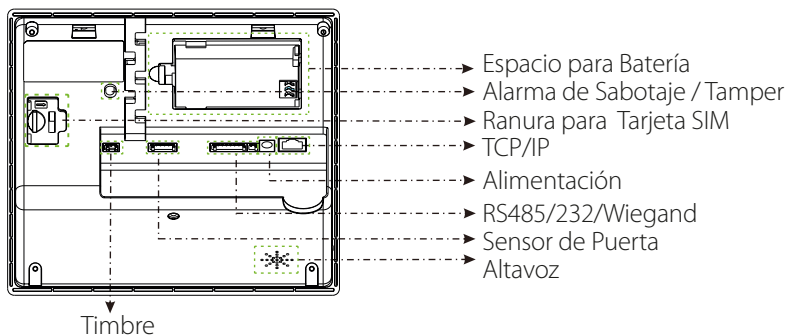

Dimensiones del Dispositivo

Dimensiones del Dispositivo

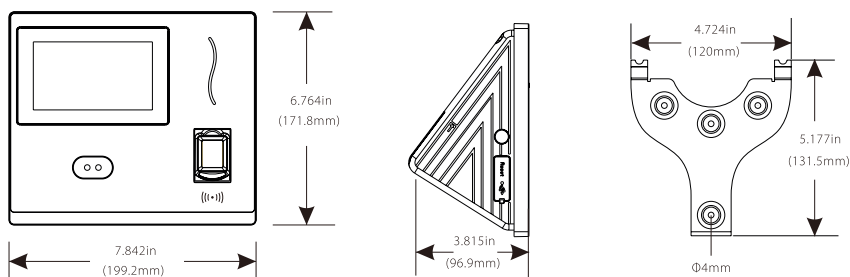

Instalación

1

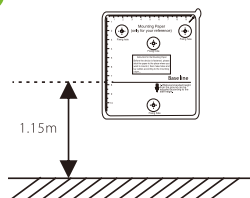

2

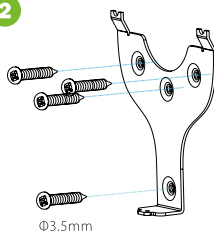

3

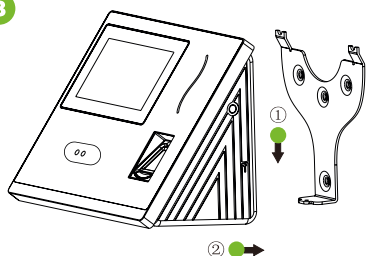

4

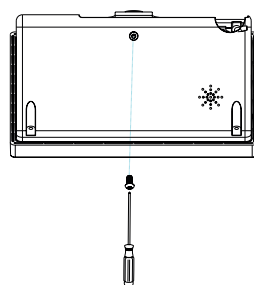

** Retire el tornillo que une el dispositivo y la placa trasera

- (1) Pegue la plantilla guía en la pared, y taladre los hoyos en la ubicación indicada.
- (2) Fije la placa trasera el dispositivo a la pared.
- (3) Enganche el dispositivo a la placa trasera.
- (4) Asegure la unión de la placa trasera y el dispositivo con el tornillo retirado al inicio.

Conexión del Timbre

Conexión (Normalmente Abierta) del Timbre Externo

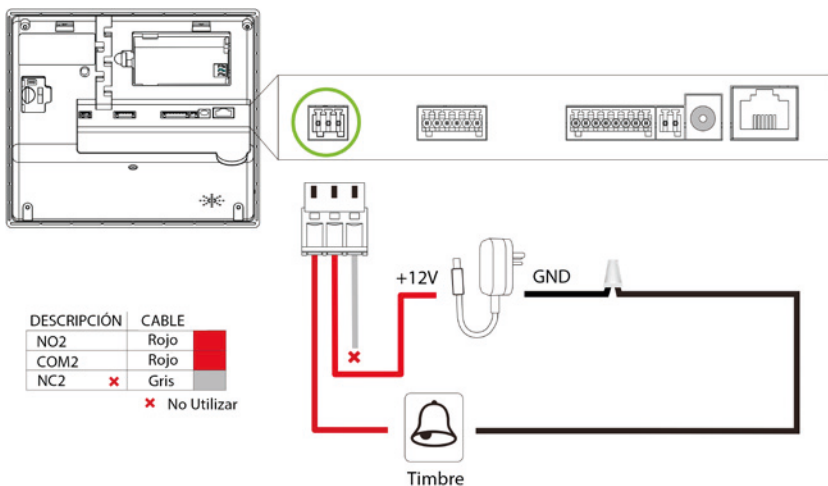

Conexión (Normalmente Cerrada) del Timbre Externo

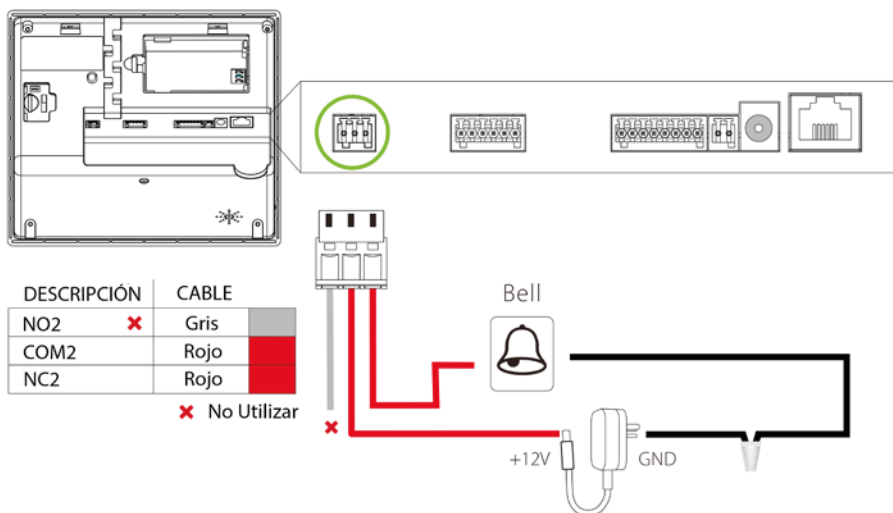

Conexión de la Cerradura

El sistema soporta cerraduras Normalmente Abiertas (NO) y Normalmente Cerradas (NC).

El dispositivo no comparte energía con la cerradura

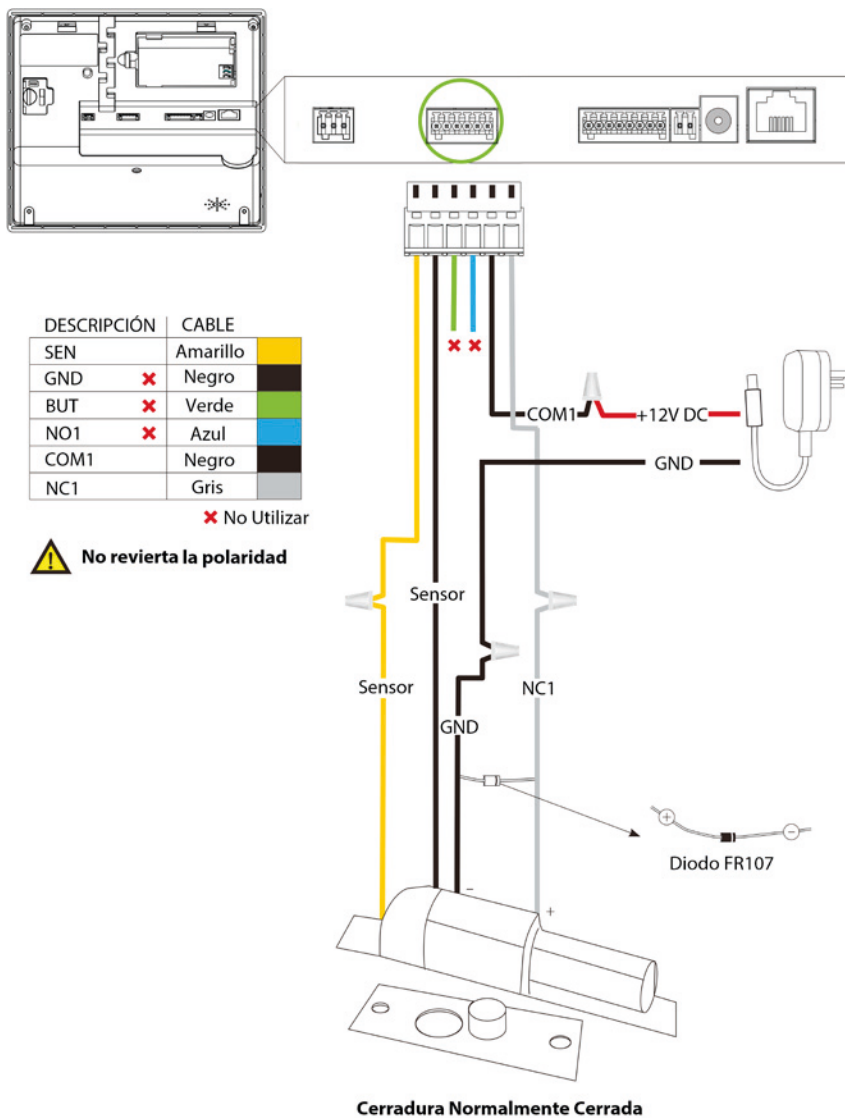

Conexión de la Cerradura

El dispositivo comparte energía con la cerradura

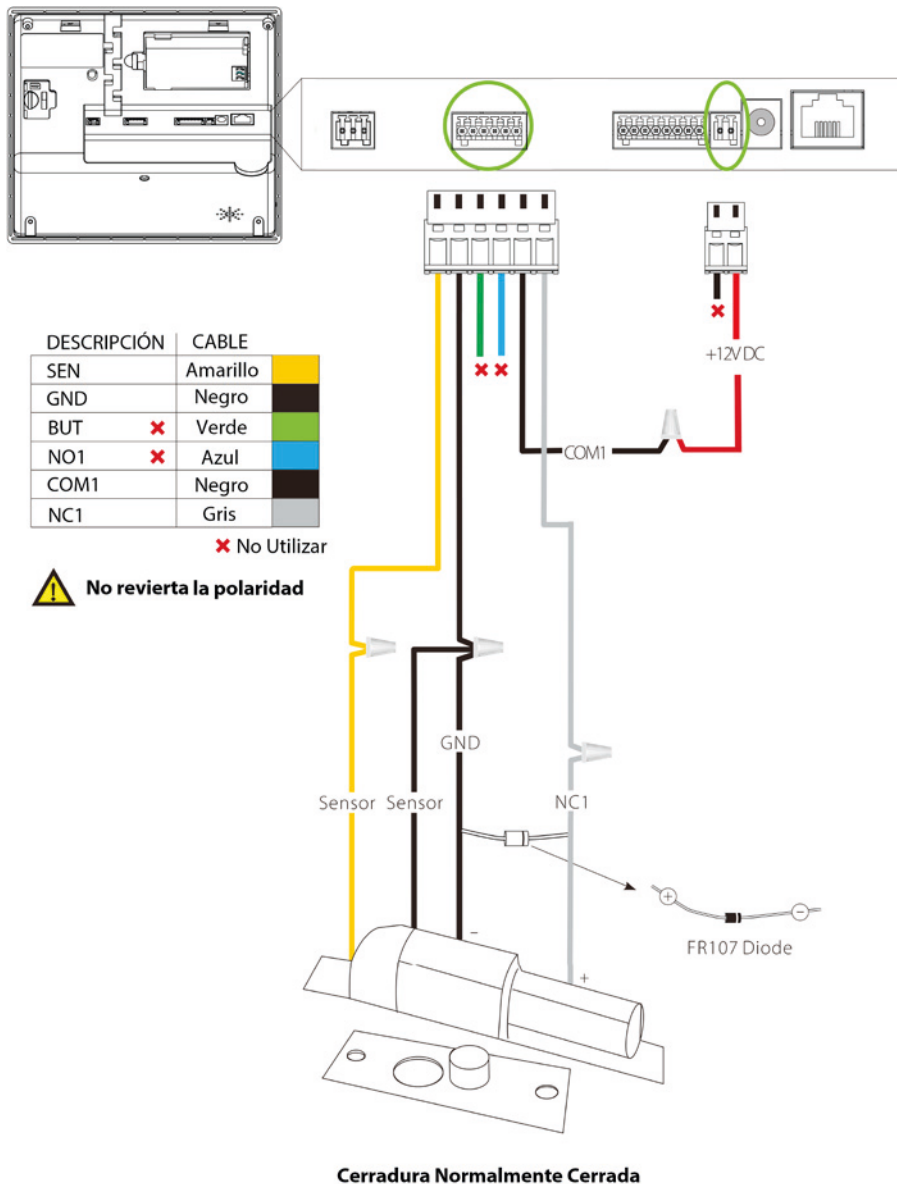

Conexión Ethernet

Conexión entre el dispositivo y el PC por medio de cable cruzado

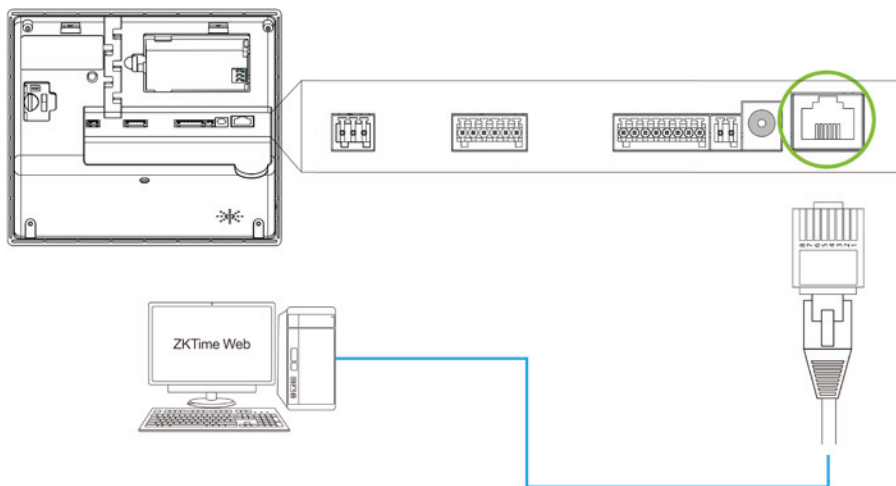

Conexión entre el dispositivo y el PC a través de HUB para crear una red local

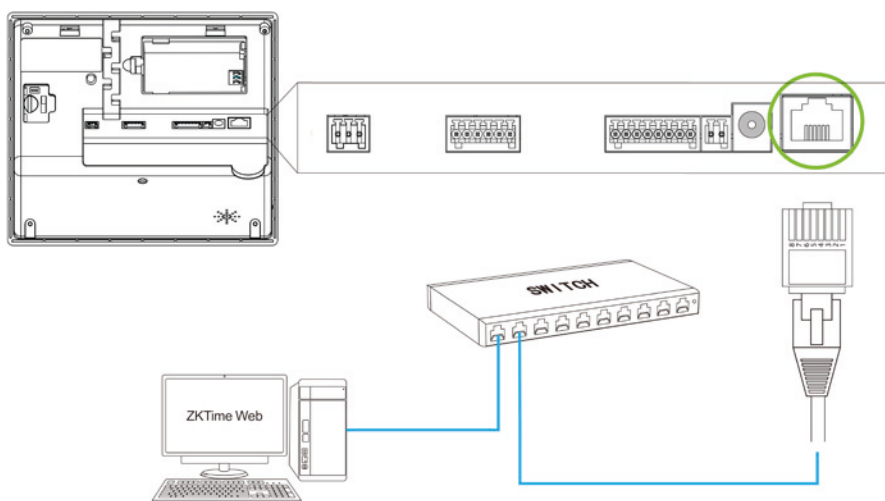

Conexión RS232

Conexión de la Impresora

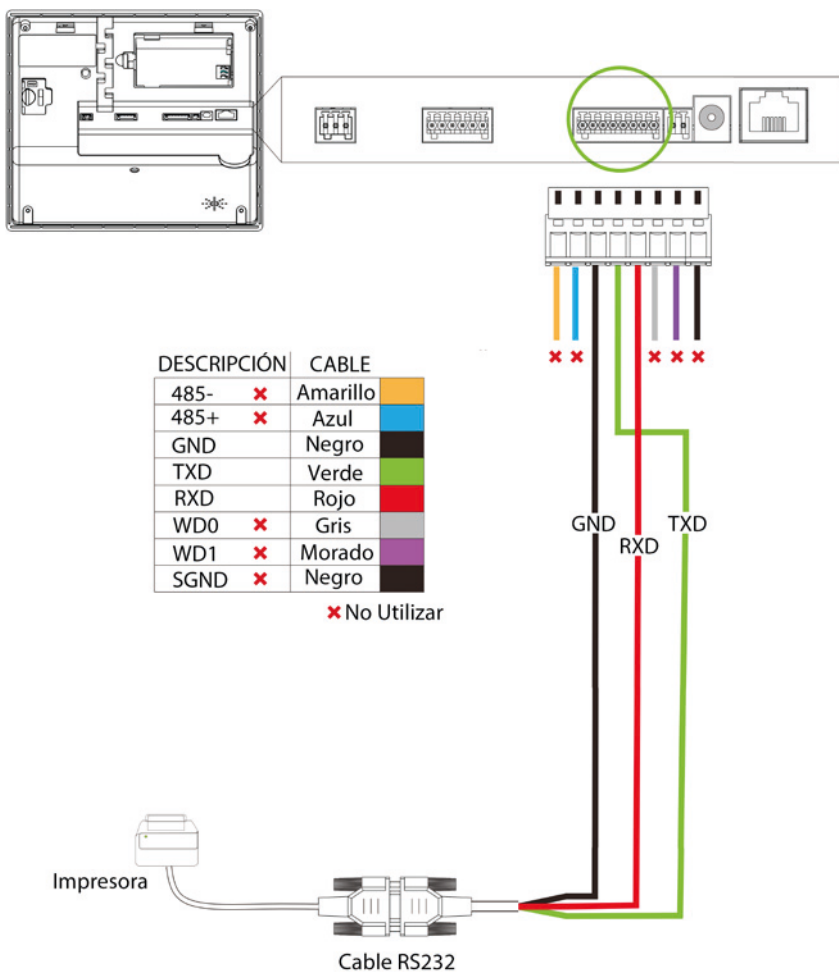

Conexión de Salida Wiegand

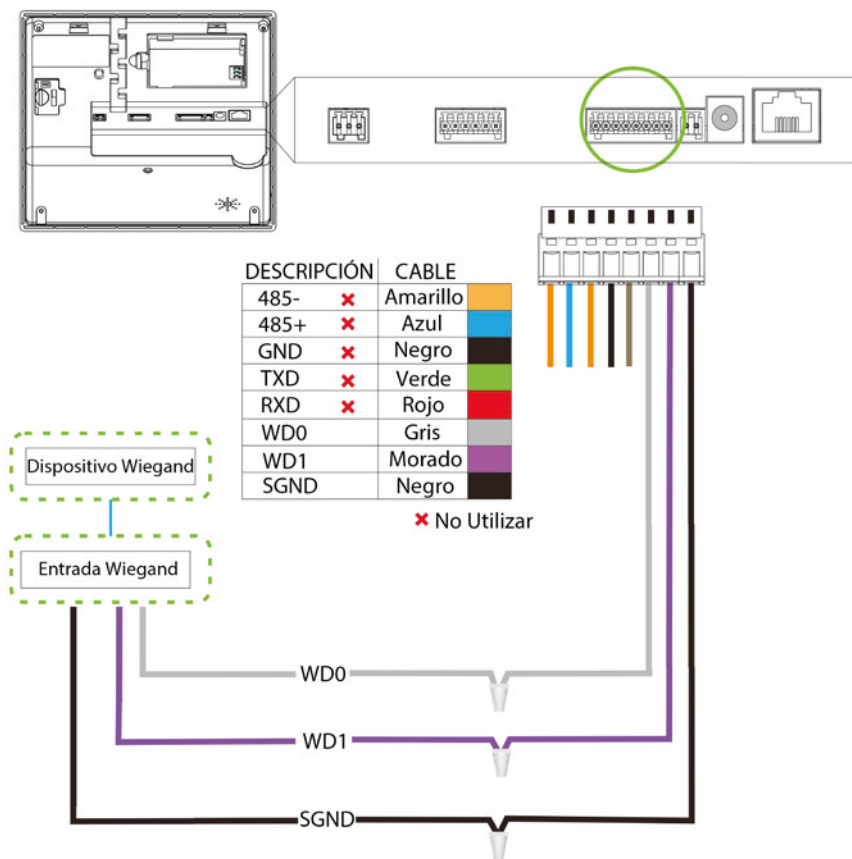

Conexión Eléctrica

Con UPS (Opcional)

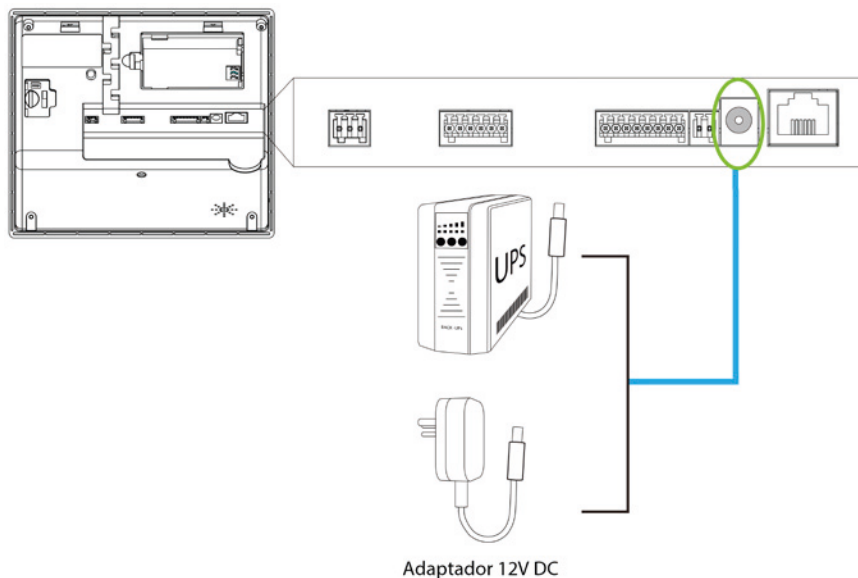

Sin UPS

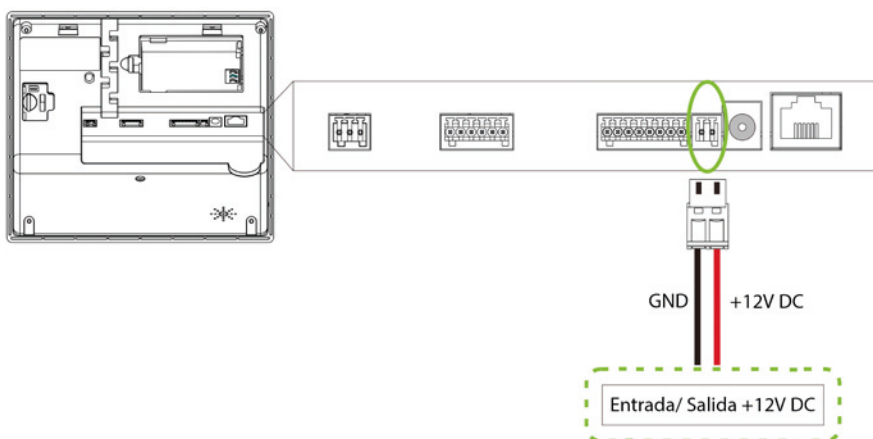

Instalación Independiente

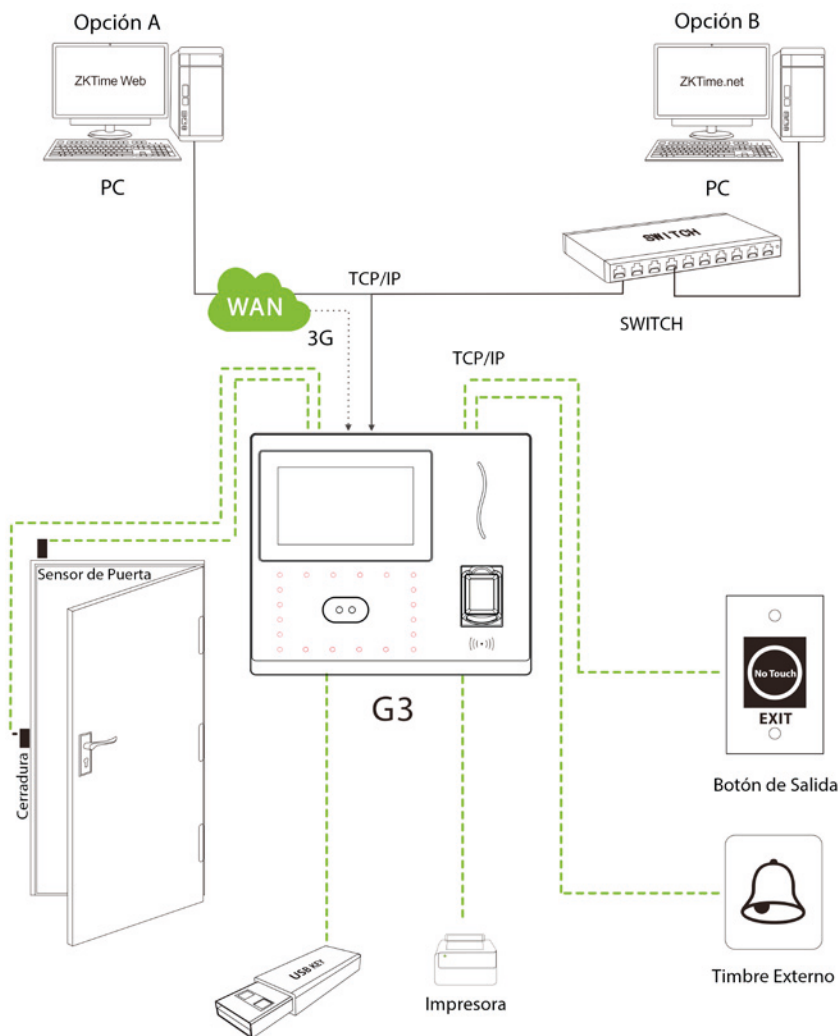

Funcionamiento del Dispositivo

Agregar Usuarios

Menú Principal >> Gestión de Usuarios >> Nuevo Usuario



ID de Usuario: El equipo soporta números de 1 a 9 dígitos.

Rol del Usuario: Establecer si la persona es un usuario normal o un administrador.

Huella Digital: Registrar huellas digitales.

Rostro: Registre el rostro de la persona de acuerdo a las indicaciones de la pantalla.

Número de Tarjeta*: Registre la tarjeta acercándola al lector.

Contraseña: Registre la contraseña, el dispositivo soporta números de 1 a 9 dígitos.

Foto del Usuario: Registre la foto que sera mostrada en pantalla después de la verificación.

Caducidad del Usuario: establezca la fecha de vencimiento para el usuario.

Control de Acceso: Establezca los parámetros de control de acceso para este usuario.

Control de Acceso

Menú Principal >> Control de Acceso



Opciones de Control de Acceso: incluye duración de desbloqueo, retraso del sensor de puerta, tipo de sensor de puerta y período de tiempo NC/NA, entre otros.

Horario: Horario de apertura de la puerta, 50 horarios están disponibles para definir.

Festivos: Establecer horarios para los días festivos.

Grupos de Acceso: Establezca grupos para la gestión de empleados.

Verificación Combinada: Establezca varios grupos dentro de una combinación de acceso para conseguir la multi-verificación.

Opciones de Coacción: Establecer los parámetros de coacción.

Funcionamiento del Dispositivo

Comunicación

Menú Principal >> Comunicación



Ethernet: Establecer los parámetros Ethernet para comunicación dispositivo-PC.

Comunicación Serial: Establecer los parámetros para la comunicación dispositivo-PC vía Puerto serial.

Conexión con el PC: Establecer la contraseña de comunicación entre el dispositivo y el PC, para conectar el dispositivo con el software.

Red de Datos Celulares: Cuando el dispositivo es utilizado en una conexión de red, asegura que el dispositivo está dentro del área de cobertura de la señal de redes móviles (3G).

Configuración ADMS: Configuraciones utilizadas para la conexión con el servidor ADMS.

Configuración Wi-Fi: El módulo Wi-Fi, puede ser integrado al dispositivo o conectado externamente para habilitar la transmisión de datos y establecer una red inalámbrica.

Configuración Wiegand: Establecer los parámetros de salida wiegand.

Verificación

Haga clic en la opción  para ingresar al modo de verificación 1:1



Ingrese el ID de Usuario y presione OK

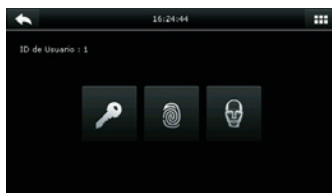

Por favor elija el modo de verificación a emplear, (Los métodos no registrados, no aparecerán como opción).

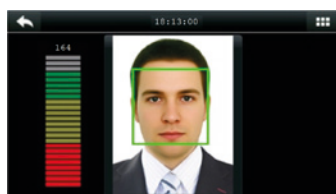

Verificación de Rostro

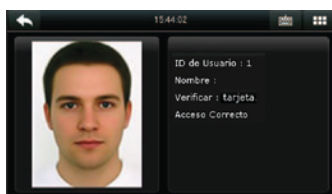

Funcionamiento del Dispositivo

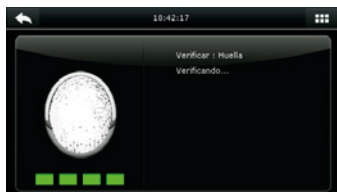

Verificación de Huella

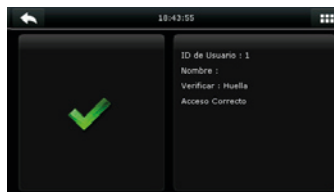

Verificación de Contraseña

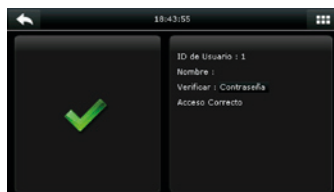

Reportes de Asistencia

- a) Ver los registros de asistencia en el dispositivo.
Menú Principal>>Buscar Asistencia>> Registros de asistencia.



Ingrese el ID del Usuario que desea buscar.



Seleccione el rango de tiempo a consultar.

Fecha	ID usuario	Asistencia
04-07	3	Número de registros:02
	6	07:01 01:09

En la siguiente interfaz, seleccione el registro que está en verde para ver los detalles.

ID usuario	Nombre	Asistencia	Modo	Estado
3		04-07 07:01	3	0
6		04-07 01:09	15	4

Verificar por : Contraseña Est. de fich. : Entrada

Esta imagen muestra los detalles del registro.

Funcionamiento del Dispositivo

b) Ver los registros de Asistencia en el PC.

Menú Principal >> USB >> Descargar >> Datos de Asistencia



1. Inserte la USB correctamente.
2. Descargue los datos de asistencia a la USB.
3. Cargue la información al PC.
4. A los datos descargados nómbrelos como " Device Serial Number.dat"

Ya es posible visualizar los datos descargados en su PC.

Copia de Seguridad

Para prevenir la pérdida de datos, usted puede realizar una copia de seguridad al disco local o a una USB, en cualquier momento.



Menú principal >> Gestión de Datos >> Copia de Seguridad >> Tipo de Guardado >> Datos a Guardar.

Seleccione el contenido a ser guardado como copia de seguridad.

Solución de Inconvenientes

El mensaje " Zona de Tiempo Inválida" aparece en pantalla después de la verificación. Contacte el administrador para verificar si el usuario tiene permitido el acceso dentro de esa zona de tiempo.

La verificación es exitosa pero la puerta no se abre.

- Verifique que los privilegios del usuario están establecidos correctamente.
- Verifique el cableado de la cerradura.

Green Label



www.zkteco.com



www.zktecolatinoamerica.com



Derechos de Autor © 2017, ZKTeco CO., LTD. Todos los derechos reservados.
ZKTeco puede, en cualquier momento y sin previo aviso, realizar cambios o mejoras en los productos y servicios o detener su producción o comercialización.
El logo ZKTeco y la marca son propiedad de ZKTeco CO., LTD.