



www.fensa.com



SAI Servicio
Asistencia
Integral

600 600 5353

LA MEJOR RED
DE SERVICIO
EN TODO CHILE

CTI S.A.
Alberto Llona 777, Maipú, Santiago Chile

CÓDIGO: CA0008022 / DOC: IC-781C

MANUAL DE INSTRUCCIONES DE USO



ENCIMERA GAS

LA INSTALACIÓN DEL PRODUCTO DEBERÁ SER REALIZADA SOLAMENTE POR INSTALADORES AUTORIZADOS POR LA SUPERINTENDENCIA DE ELECTRICIDAD Y COMBUSTIBLES. (SEC)



LEA ATENTAMENTE ESTE MANUAL ANTES DE PONER EN FUNCIONAMIENTO ESTE ARTEFACTO.

Modelos:
FCE 4HF
FCE 4.3HF
FCE 4E
FCE 4ES

Advertencia

La encimera es un artefacto a gas cuya manipulación requiere mayor cuidado, ya que cualquier instalación, reparación, mantención, alteración o uso inadecuado pueden causar graves daños a las personas y/o a la propiedad.

Lea completamente el "Manual de Instrucciones de Uso y mantenimiento y de Instrucciones Técnicas" para las encimeras antes de solicitar la instalación de su encimera y proceder a su uso.

La instalación de su encimera debe ser realizada únicamente por un Servicio Técnico Autorizado por el fabricante o por instaladores autorizados por la Superintendencia de Electricidad y Combustibles (SEC)

Asegúrese que el instalador consulte el manual al momento de instalar su encimera. Antes de solicitar la instalación de su encimera, verifique el tipo de gas para el cual ha sido calibrada originalmente en la fábrica. El tipo de gas aparece indicado en la placa característica de su encimera.

En caso que el artefacto esté calibrado para un gas distinto al disponible, deberá solicitar la transformación al tipo de gas que usted utilice. La cual puede ser hecha por cualquier Servicio Técnico Autorizado por el fabricante a lo largo del país. Para consultar por el más cercano a su domicilio, comuníquese con nuestro Servicio de Asistencia Integral al 600-600-5353

LA INSTALACIÓN, REPARACIÓN, MANTENCIÓN O USO INADECUADO O DEFECTUOSO DE ESTE ARTEFACTO PUEDE CAUSAR GRAVES DAÑOS A LA PROPIEDAD Y/O A LAS PERSONAS. LEA COMPLETAMENTE EL MANUAL DE INSTRUCCIONES ENTREGADO CON ESTE ARTEFACTO ANTES DE USARLO. EN CASO DE EMERGENCIA LLAME AL SERVICIO DE EMERGENCIA DE SU PROVEEDOR DE GAS Y/O ELECTRICIDAD.

Nota Importante

La instalación y transformación por parte de particulares no autorizados puede causar pérdida de la garantía del producto. Los daños y perjuicios a las personas y/o la propiedad que pudieran ocasionarse por dichas acciones, son de exclusiva responsabilidad del usuario.

Para Cualquier información, comuníquese con nuestro Servicio de Asistencia Integral al 600-600-5353

Bienvenida



En primer lugar, le agradecemos la adquisición de una Encimera Fensa , que es garantía de seguridad , calidad y duración.

Al haber escogido un producto Fensa, usted incorpora a su hogar un artefacto de calidad que cuenta con un moderno diseño, una alta tecnología y un servicio técnico especializado a lo largo de todo el país.

Lea completamente este manual y siga cada una de las indicaciones, de esta forma podrá usar su Encimera correctamente, le permitirá mantenerlo en buenas condiciones y evitará posibles accidentes. Guarde este manual en un lugar apropiado, ya que puede necesitarlo para consultas.

Ante cualquier duda , comuníquese con nuestro Servicio de Asistencia Integral al 600-600-5353 o visite nuestro sitio web www.fensa.com

Indice

Componentes y especificaciones técnicas	4
Advertencias	5
Instrucciones de uso	6
Consejos para el correcto uso de los quemadores	7
Mantenimiento	8
Reglamentación e instalación	9
Conexión del gas	11
Conversión de gas	12

Componentes

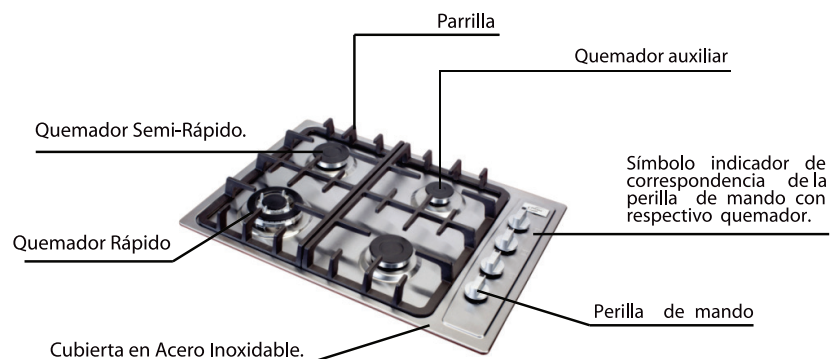

Especificaciones técnicas

Categoría	II2-3		
Tensión*	220 V ~		
Frecuencia Hz *	50 Hz		
Potencia Eléctrica *	10 W		
Tipo de Regulación de GAS	GLP		GN
Presión de operación normal	28 mbar		18 mbar

	Potencia kW	Consumo (GLP)
Quemador Auxiliar	0,85 kW	64 g/h
Quemador Semi-Rápido	1,74 kW	126 g/h
Quemador Rápido	2,78 kW	192 g/h
Quemador Rápido Triple Corona	2,78 kW	192 g/h
Consumo total artefacto	7,11 kW	510 g/h

4

* : Solo modelos FCE 4HF, FCE 4.3HF y FCE 4E

Advertencias

- La instalación de la encimera debe realizarse en forma apropiada, por personal calificado, de acuerdo con las instrucciones indicadas en el manual de instalación, uso y mantenimiento.
- Asegúrese que el espacio de instalación esté bien ventilado. Mantenga abierto los espacios naturales para ventilación.
- El uso de un artefacto para cocinar a gas produce humedad y calor en el lugar donde está instalado, se debe asegurar una buena ventilación de la cocina: mantener abiertos los orificios de ventilación natural, o instalar un dispositivo de ventilación mecánica (campana extractora).
- La utilización intensa y prolongada del artefacto puede necesitar una ventilación complementaria, por ejemplo abriendo una ventana, o una ventilación eficaz, por ejemplo aumentando la potencia de la ventilación mecánica si existe.
- No intervenga o reemplace ninguna parte de su encimera si no está especificado en este manual.
- Si su encimera tiene encendido eléctrico, conectela a 220V~ con un polo a tierra apropiado.
- Asegúrese de que todo el material de empaque y adhesivos sean retirados de la encimera antes de operarla, para prevenir incendios o daños.

Al Usar la encimera

- Este aparato no está destinado para ser usado por personas (incluidos niños) cuyas capacidades físicas, sensoriales o mentales estén reducidas, o carezcan de experiencia o conocimiento, salvo si han tenido supervisión o instrucciones relativas al uso del aparato por una persona responsable de su seguridad.
- No opere el quemador sin que las partes que lo componen estén en su correcta posición.
- No limpie su encimera con líquidos inflamables o volátiles.
- Evite limpiar la encimera con paños húmedos cuando el artefacto esté en uso.
- Evite retirar residuos alimenticios de la cubierta de acero de la encimera con elementos cortopunzantes o cualquier material que lo deteriore.
- Nunca utilice su encimera como tabla de corte.
- Deje enfriar los quemadores y las superficies antes de tocarlas con las manos y no las deje al alcance de los niños.
- Evite el ingreso de niños a la cocina mientras esté cocinando. Evite que circulen cerca de los utensilios de cocina (ollas, fuentes calientes, etc.)
- Evite que los mangos de ollas y sartenes sobresalgan fuera de la cubierta de la encimera, para evitar que los niños puedan volcarlos y llegar a quemarse con sólidos o líquidos calientes que contengan, especialmente si pueden subirse a una silla o taburete que les permita alcanzarlos.

5

Instrucciones de uso

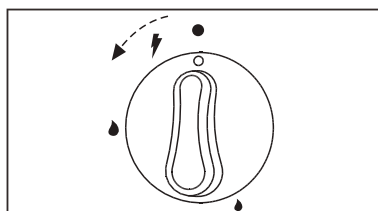

■ Simultáneamente, pulse y gire la perilla de mando del quemador y manténgalo presionado. Con esta operación se obtiene el paso del gas al quemador.

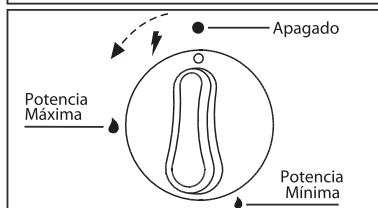

■ Las encimeras con encendido eléctrico cuentan con valvulas las cuales incorporan el encendido automatico. Solo basta oprimir y girar la perilla para obtener la llama.

■ La graduación de la temperatura se realiza girando la perilla de mando a la posición deseada según la llama que requiera.

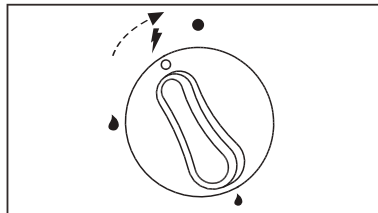

■ Apagado total
Gire la perilla de mando a la posición (apagado)

En caso de apagado accidental

En el caso de una extinción accidental de las llamas del quemador, cerrar el mando de accionamiento del quemador y no intentar reencender este durante por lo menos 1 minuto.

Consejos para el correcto uso de los quemadores

- Cerciórese que el fondo del recipiente utilizado, cubra totalmente la llama del quemador, de esta forma aprovechará toda la energía calórica. (fig. 1)
- No coloque recipientes con diámetro mayor a 22cm que sobresalgan de las parrillas de los quemadores cercanos a los controles.
- Cuando los quemadores estén funcionando, no los exponga a corrientes de aire demasiado fuertes, ya que pueden apagarse y generar fugas de gas.
- Si el quemador ahuma los recipientes y las puntas de las llamas son amarillas, debe limpiar el quemador y verificar su correcto ajuste. Si ésta anomalía persiste, solicite un servicio técnico.
- Los recipientes colocados no deben sobresalir fuera de los límites de la encimera, para que el efecto del rebote de la llama no perjudique las perillas y el salpicadero del mueble en donde se encuentra empotrada la encimera. (fig. 2)
- No utilice recipientes con base concava ni convexa.

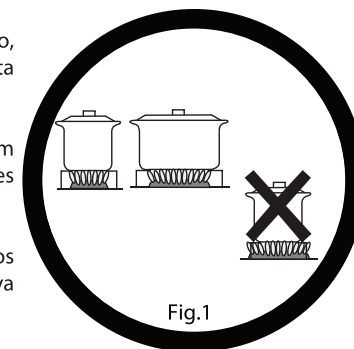

Fig.1

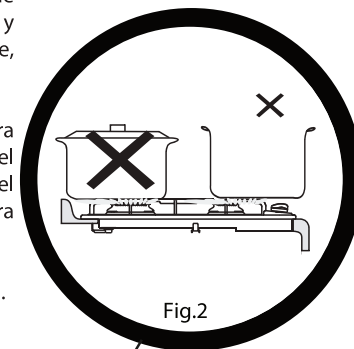

Fig.2

Diametros de recipientes sugeridos

Quemador	Ø Máximo	Ø Nominal	Ø Mínimo
Rápido	24,0 cm	22,0 cm	14,0 cm
Semi-Rápido	22,0 cm	20,0 cm	12,0 cm
Auxiliar	14,0 cm	12,0 cm	12,0 cm
Triple Corona	24,0 cm	22,0 cm	14,0 cm

Mantenimiento

Recomendaciones generales

- La limpieza de la cubierta y del panel de control deben hacerse con agua jabonosa y un paño suave.
- No utilice abrasivos o esponjillas para limpiar la encimera.
- Los quemadores no deben limpiarse estando aún calientes.

Limpieza y conservación de los quemadores

- Al limpiar la encimera y después de quitar la tapa del quemador y el difusor, tenga especial cuidado para que no entre ninguna sustancia o residuo por el tubo de la conducción de gas del artefacto, ni se obstruya el agujero calibrado del inyector.
- Evite golpear y dejar caer las parrillas lo mismo que las tapas de los quemadores.
- Mantenga limpias las superficies alrededor de los quemadores, la grasa y otros residuos inflamables pueden ser riesgo de incendio o manchar permanentemente la cubierta.

Reglamentación

Para la instalación y puesta en servicio de la encimera es indispensable cumplir con los requisitos establecidos en la Norma Técnica Vigente en cada país en lo que respecta a:

- 1- Condiciones de instalación. 2-Ventilación de recintos para instalación.

IMPORTANTE

Si el recinto donde se instalará este artefacto no tiene como mínimo 5m³ deben cumplirse los requisitos de ventilación indicados en la Norma Técnica Vigente en cada país.

Instalación

Advertencias

- 1 Antes de la instalación, asegúrese de que las condiciones de distribución local (naturaleza y presión de gas) y el reglaje del artefacto son compatibles.
- 2 Las condiciones de reglaje de este artefacto deben estar inscritas sobre la etiqueta (o la placa característica)
- 3 Este artefacto no se debe conectar a un dispositivo de evacuación de los productos de combustión. Se debe poner especial atención a las disposiciones aplicables en cuanto a ventilación.
- 4 Asegúrese que la superficie donde va a empotrar su encimera esté nivelada y pueda soportar el peso de la misma.
- 5 Realice sobre la superficie donde va a instalar su encimera una demarcación con las medidas indicadas en la Tabla 3.

Dimensiones para la instalación

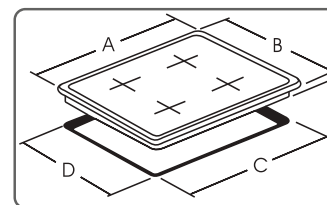

Fig. 3

- Ax B Medidas externas del producto.
- CxD medidas requeridas para la instalación.

Dimensiones en cm			
A	B	C	D
60	43,5	57,6	41,8

TABLA N°3

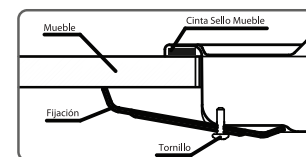
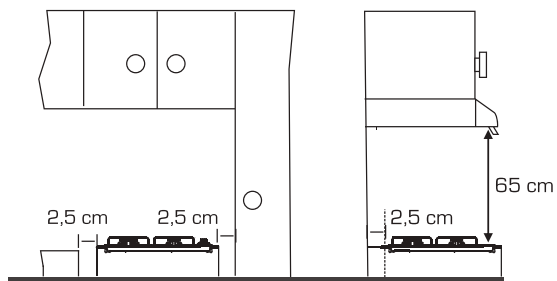

Fig. 4

- Una vez hecha la demarcación coloque la encimera y marque su contorno. Luego retírela y proceda a colocar la cinta de sello (proporcionada) en todo el contorno inferior interno de ésta (fig 4).
- Proceda a empotrar la encimera en la demarcación. Coloque las fijaciones en las ranuras respectivas, a continuación asegure los tornillos que llevan fijaciones hasta que ajuste perfectamente la encimera contra la superficie del mueble. Tenga en cuenta que el asentamiento sea parejo para todo el contorno del artefacto.(Fig.4)
- Si el mesón de su cocina tiene menos de 15mm de espesor, suplente de modo que queden 15mm como mínimo para instalar las fijaciones.



IMPORTANTE

La distancias mínimas horizontales con paredes adyacentes posterior a una lateral debe ser de 2,5 cm. Con respecto a muebles o campanas extractoras la medida vertical mínima debe ser de 65cm entre la parte inferior de la campana extractora o mueble y la parrilla de la encimera.

Conexión eléctrica*

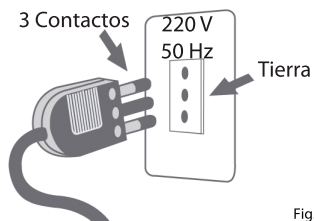

Fig. 5

- 1 Conecte los cables terminales de la encimera para alimentación como se indica en la Figura 5.
- 2 Verifique la correcta conexión de puesta a tierra.
- 3 Si el cable de alimentación está dañado o debe ser cambiado por algún motivo, debe utilizarse el repuesto original que provee el fabricante o los servicios autorizados. el reemplazo del cable debe realizarse a través del servicio técnico autorizado.

*: solo modelos FCE 4HF, FCE 4.3HF, FCE 4E

NOTAS TÉCNICAS

La longitud del tubo flexible de elastomero con malla metálica y conexión roscada no debe ser mayor a 1,5m y debe permitir que cuando sea necesario, la encimera pueda ser extraída del mueble en forma fácil y segura.

La consecución y conexión de tubos y acoplamientos es responsabilidad de personal calificado.

La instalación y conexión del artefacto debe cumplir con los requisitos exigidos por el Decreto Supremo N° 66 de la SEC.

Las conexiones roscadas en la entrada del suministro de gas son del tipo NPT, conforme con los requisitos establecidos en la norma ISO 1-179; ISO 7/1 y 7/2 ISO 228-1

El tubo flexible de elastomero con malla metálica y conexión roscada se debe instalar de forma que no pueda entrar en contacto con una pared móvil del mueble de empotramiento (por ejemplo: un cajón) no debe pasar por un lugar susceptible de sobrecargarse.

Conexión del gas

Instalación con Tubo Flexible de Elastomero con malla metálica y conexión roscada.

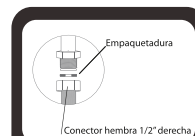

Fig. 6

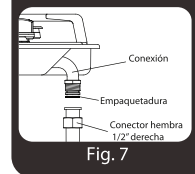

Fig. 7

Conecte el tubo flexible de elastomero con malla metálica y conexión roscada por el lado que trae la rosca de 1/2" a la entrada de gas de la encimera verificando que se ubique la junta o empaquetadura en la zona de sello (fig. 6).

Del mismo modo conecte el otro extremo del tubo flexible de elastomero con malla metálica y conexión roscada a la red interior de gas del domicilio.

Verifique que no existan fugas en todas las uniones realizadas, utilizando para ello una solución jabonosa y nunca una llama.

Verificación del funcionamiento de los quemadores

Realice la operación de encendido como se indica en las instrucciones de uso del quemador; debe encender una vez que el circuito esté purgado hasta el inyector).

La llama debe mantenerse estable y sin puntas amarillas.

Lleve la perilla a potencia máxima a mínima. El quemador no se debe apagar.

Conversión de gas

IMPORTANTE

Para convertir encimeras de gas natural a gas licuado (GLP) o de gas licuado (GLP) a gas natural, siga los pasos descritos a continuación. Estos deben ser realizados antes de operar su encimera

Antes de realizar cualquier ajuste de su encimera a gas suspenda el flujo de corriente eléctrica.

Cambio de inyectores

- A** Retire la tapa del quemador (A) (Fig.8).
- B** Retire los inyectores (K) de la cámara de mezcla (D) (Fig.8).
- C** Tome los inyectores (K) e identifíquelos por el número estampado (F) en la superficie (Fig.9).
- D** Según el tipo de quemador coloque los inyectores así:

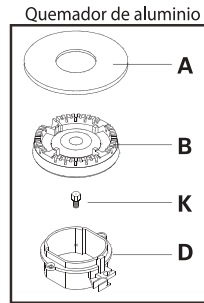

Fig. 8

Tipo de gas	Quemador de aluminio			
	GN	GLP	Consumo (GLP)	
Quemador Semi-Rápido	1,00	0,65	1,74 kW	126 g/h
Quemador Rápido	1,25	0,85	2,78 kW	192 g/h
Quemador Rápido (Triple Corona)	1,25	0,82	2,78 kW	192 g/h
Quemador Auxiliar	0,75	0,50	0,85 kW	64 g/h

TABLA N°4

- E** Proceda a ubicar el quemador (B) y la tapa del quemador (A) (Fig.8).

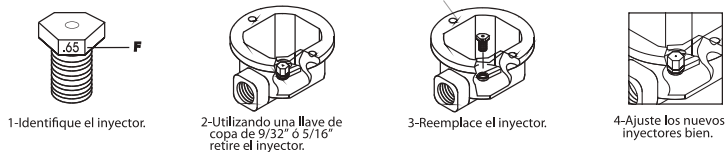

Fig. 9

Ajuste de las válvulas de gas natural (GN) a gas licuado (GLP)

Es necesario ajustar la llama en mínimo así:

- A** Encienda el quemador y llévelo a llama mínima.
- B** Retire la perilla de control (C) jalando hacia arriba. (Fig.10).
- C** Inserte el atornillador de paleta (fino) en la espiga de la válvula y gírelo en el sentido de las manecillas del reloj hasta obtener una llama deseada. (no debe ser muy débil ya que se puede apagar).

Ajuste de las válvulas de gas licuado (GLP) a gas natural (GN)

Es necesario ajustar la llama en mínimo así:

- A** Encienda el quemador y llévelo a la llama mínima.
- B** Retire la perilla de control (C) jalando hacia arriba. (Fig.10).
- C** Inserte el atornillador de paleta (fino) en la espiga de la válvula y gírelo en el sentido contrario a las manecillas del reloj, hasta obtener una llama deseada. (no debe ser muy débil ya que se puede apagar).
- D** Coloque la perilla de control en su posición y gírelo a llama máxima; luego regréselo a llama mínima. No se debe apagar.
- E** Si se apaga, gire la perilla de control de cerrado.
- F** Retire nuevamente la perilla de control e inserte el atornillador de paleta (fino) en la espiga de la válvula, gírelo en sentido contrario a las manecillas del reloj (para aumentar la llama en mínimo).
- G** Proceda nuevamente a encender el quemador y llévelo a llama mínima; no se debe apagar.
- H** Proceda igual con todas las válvulas de la encimera para verificar el funcionamiento correcto de todos los quemadores.
- I** En este momento la encimera está lista para ser usada con el gas para el cual se calibró.

