

Manual de Usuario

Cerradura Digital con voz Guía

DL30

Marzo 2017

Versión 1.0

CONTENIDO

1. Leer antes de usar.....	1
1.1 Precaución de seguridad.....	1
1.2 Estructura.....	1
2. Funciones básicas.....	2
2.1 Introducción de usuario.....	2
2.2 Operación y mensaje de voz.....	2
2.3 Inicialización.....	2
2.4 Contraseña aleatoria.....	2
2.5 Guía de voz.....	3
2.6 Normalmente abierto.....	3
2.7 Alarma de batería baja.....	3
2.8 Volumen.....	3
2.9 Batería externa de 9 Volts.....	3
2.10 Llave mecánica de emergencia.....	3
3. ¿Cómo usarla?.....	4
3.1 Registrar primer administrador.....	4
3.2 Registrar otros administradores.....	4
3.3 Registrar usuario normal.....	5
3.4 Eliminar por número de usuario.....	6
3.5 Eliminar grupo de administradores.....	6
3.6 Eliminar grupo de usuarios normales.....	7
3.7 Registro suplementario.....	7
3.8 Habilitar normalmente abierto.....	8
3.9 Volumen.....	8
3.10 Silenciar.....	8
4. Acceso rápido.....	9
4.2 Abrir la puerta con contraseña.....	9
4.3 Abrir la puerta con tarjeta.....	9

1. Leer antes de usar

1.1 Precauciones de seguridad

1. Los ajustes predeterminados del dispositivo permiten desbloquear con cualquier huella digital.
2. Registre por lo menos un administrador para el bloqueo recién instalado. Sin administrador, no se permite ningún registro para ningún usuario normal.
3. La cerradura está equipada con llaves mecánicas para desbloquear manualmente. Por favor conserve la llave mecánica en un lugar seguro.
4. La cerradura requiere cuatro baterías alcalinas AA (no incluidas). Las baterías no alcalinas y recargables NO SON RECOMENDADAS.
5. No remueva las baterías cuando la cerradura este en operación.
6. Reemplace las baterías en cuanto la cerradura indique batería baja.
7. Hay 7 segundos de tiempo de espera para todas las configuraciones, sin ninguna actividad dentro de ese rango, la cerradura se apagará.
8. Mantenga sus dedos limpios al usar la cerradura.

1.2 Estructura

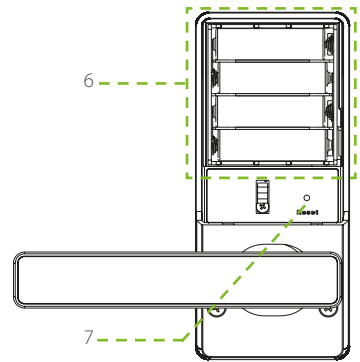
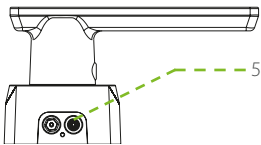
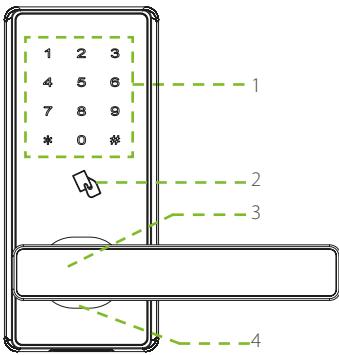

1. Área de teclado.
2. Área de detección de tarjeta.
3. Manija.
4. Agujero de Llave Mecánica
5. Interface de batería de 9 voltios.
6. Área de batería.
7. Botón de Reinicio.

2. Funciones básicas

2.1 Introducción de usuario

Usuario	Modo de verificación	Función
Administrador	Contraseña	Operación del menú. Apertura de puerta
	Tarjeta ID	
Usuario normal	Contraseña	Apertura de puerta
	Tarjeta ID	

Nota:

- 1) La máxima capacidad de contraseñas o tarjetas ID es de 100
- 2) La longitud de la contraseña es de 6 dígitos.

2.2 Operación y mensaje de voz

Operación	Mensaje de voz
Verificación exitosa	"Gracias"
Verificación fallida	"Verificación fallida"
Registro exitoso	"Registrado"
Eliminación exitosa	"Eliminado"
Registro fallido	"Operación fallida"
Contraseña ha sido registrada	"Esta contraseña ya ha sido utilizada"
Tarjeta ID ha sido registrada	"Esta tarjeta ya ha sido utilizada"
Numero de usuario ha sido registrado	"Este número de usuario ya ha sido utilizado"

2.3 Inicialización

Inicializar la cerradura significa que se eliminarán todos los datos y se restablecerán los valores predeterminados de fábrica.

Instrucción de operación: Pulse el botón de reinicio, luego toque el teclado para encender la cerradura y mantenga presionado el botón de reinicio durante 5 segundos hasta que la cerradura emita la voz "Restaurar a los ajustes predeterminados, espere un momento". Después de alrededor de 30 segundos, la cerradura emite la voz de "Terminado" y la inicialización finaliza.

2.4 Contraseña aleatoria

Contraseña Aleatoria = Dígitos Aleatorios+ contraseña correcta+ dígitos aleatorios.

Los usuarios pueden introducir cualquier dígito aleatorio enfrente o detrás de la contraseña correcta, creando una contraseña aleatoria para abrir la puerta.

La longitud máxima de la contraseña aleatoria es de 32 dígitos.

Por ejemplo: Si la contraseña correcta es 123456, la contraseña aleatoria puede ser 89123456807, 1234562363, 389123456, etc.

2.5 Guía de voz

Después del acceso dentro del menú, la cerradura le avisara antes y después de cada operación, es muy fácil para el usuario saber cómo operar en cada paso.

2.6 Normalmente abierto

El modo normalmente abierto es para siempre mantener la cerradura desbloqueada, lo cual es apto para salas de reuniones y algunos lugares libres para entrar y salir.

2.7 Sincronización de datos del usuario

Cuando la cerradura está en estado de batería baja, se accionará la alarma con un breve sonido y una voz de "Batería baja, favor de reemplazar". Después de que se active la alarma de batería baja, la batería durara aproximadamente 200 operaciones más.

Nota: El acceso a los pasos de operación no está permitido en estado de batería baja.

2.8 Volumen

Los usuarios pueden establecer el nivel de volumen de acuerdo a su preferencia individual y requisitos. El nivel de volumen predeterminado es 3 y el rango ajustable es 0-7.

2.9 Batería externa de 9V

Una Batería Externa de 9V es utilizada para abrir la puerta cuando la cerradura ya no tiene batería.

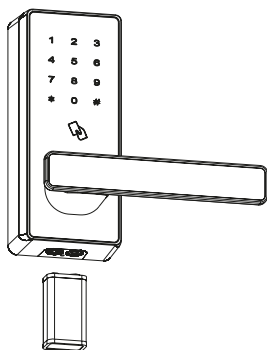

Nota: La batería sobrepuesta debe ser de Alcalina de 9V (6LR61).

2.10 Llave mecánica de emergencia

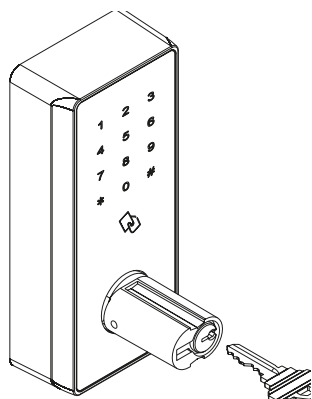

La llave mecánica es usada para abrir la puerta cuando la cerradura electrónica no funciona correctamente.

Nota: Mantenga la llave mecánica en un lugar seguro. Inserte la llave dentro del orificio y gire 90°, luego presione hacia abajo la manija para abrir la puerta.

3. ¿Cómo usarla?

3.1 Registrar primer administrador

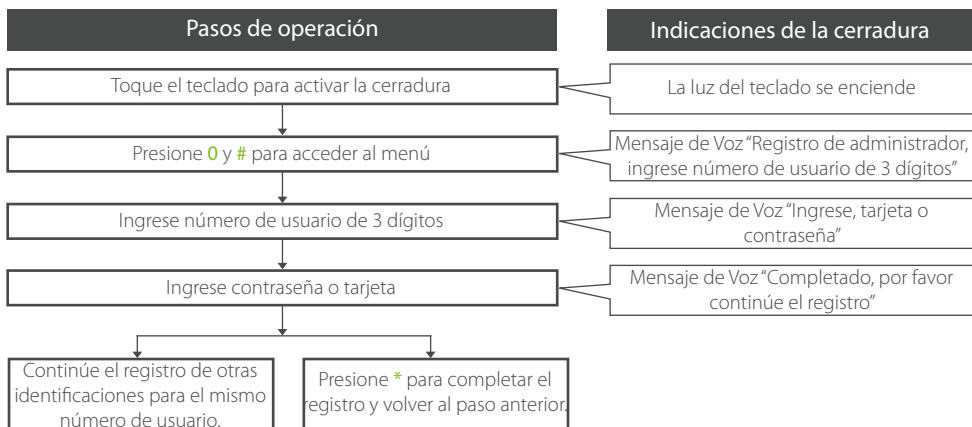

Nota:

1. Ingrese dos veces una contraseña para registrarla.
2. La longitud de la contraseña es de 6 dígitos.
3. La longitud normal del número de usuario es de 3 dígitos. Sin embargo, también es correcto ingresar 1 o 2 dígitos y finalizar con # como el número de usuario. Por ejemplo 001 es igual a 1# o 01#.
4. Presione * para cancelar el registro antes de que el registro sea completado.

3.2 Registrar otros administradores

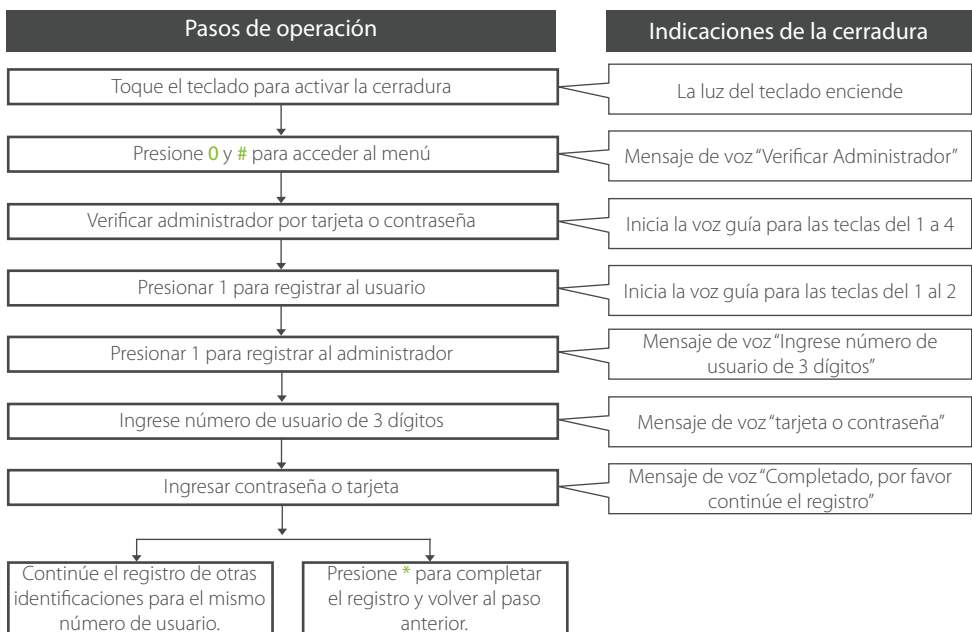

Nota:

1. Ingrese dos veces una contraseña para registrarla.
2. La longitud de la contraseña es de 6 dígitos.
3. La longitud normal del número de usuario es de 3 dígitos. Sin embargo, también es correcto ingresar 1 o 2 dígitos y finalizar con # como el número de usuario. Por ejemplo 001 es igual a 1# o 01#.
4. Presione * para cancelar el registro antes de que el registro sea completado.

3.3 Registro de usuario normal

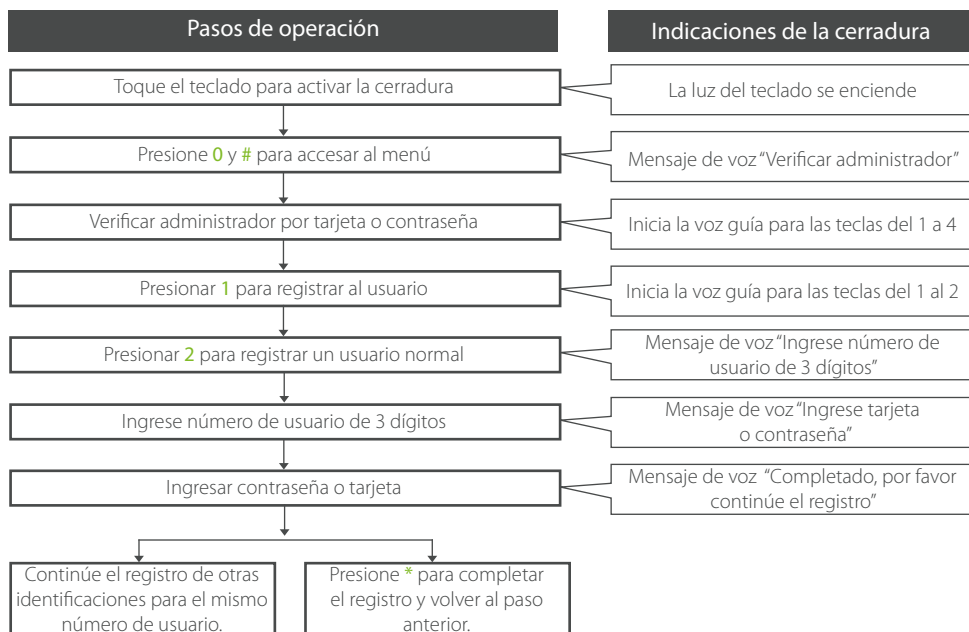
**Nota:**

1. Ingrese dos veces una contraseña para registrarla.
2. La longitud de la contraseña es de 6 dígitos.
3. La longitud normal del número de usuario es de 3 dígitos. Sin embargo, también es correcto ingresar 1 o 2 dígitos y finalizar con # como el número de usuario. Por ejemplo 001 es igual a 1# o 01#.
4. Presione * para cancelar el registro antes de que el registro sea completado.

3.4 Eliminar por número de usuario

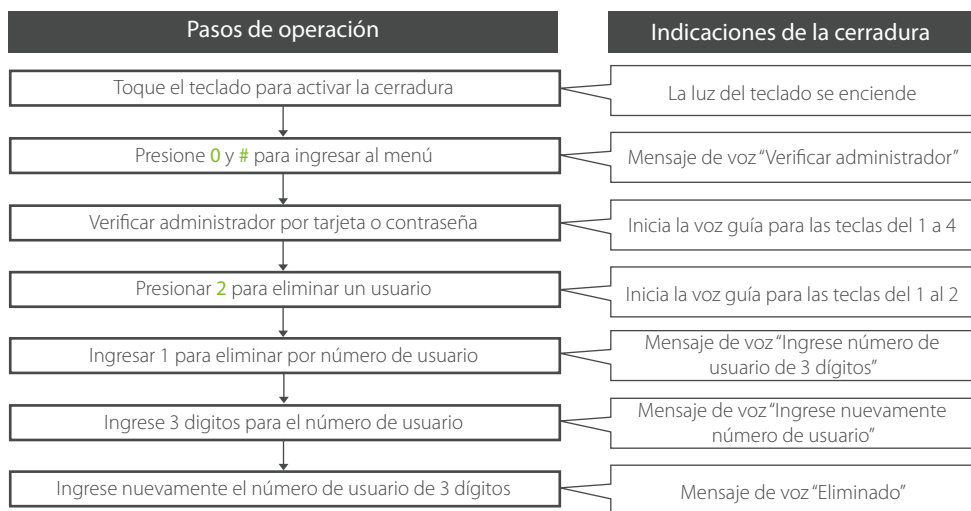

Nota:

1. La longitud normal del número de usuario es de 3 dígitos. Sin embargo, también es correcto ingresar 1 o 2 dígitos y finalizar con # como el número de usuario. Por ejemplo 001 es igual a 1# o 01#.
2. Cuando verifique al administrador con contraseña, presione # para terminar.
3. Presione * para cancelar el registro antes de que el registro sea completado.

3.5 Eliminar grupo de administradores

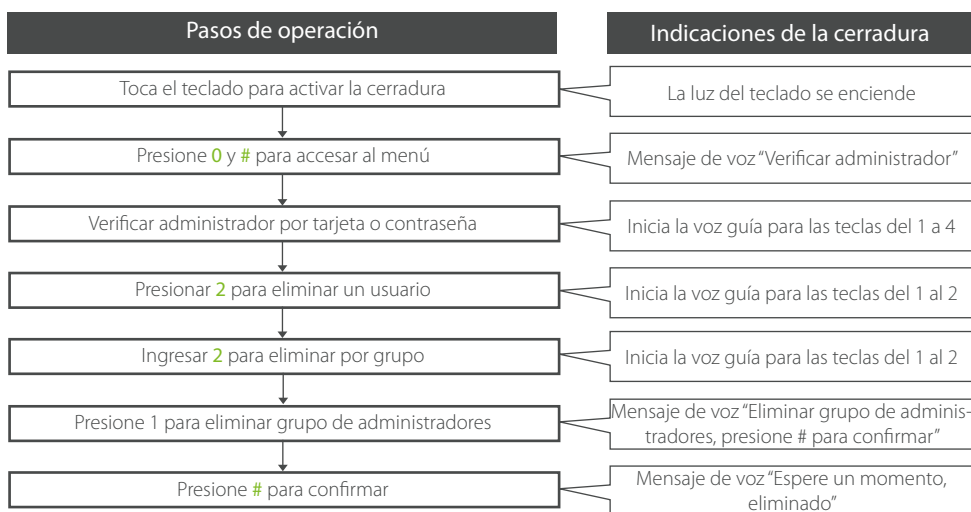

Nota:

1. Cuando el administrador verifique por contraseña, presione # para finalizar.
2. Presione * para cancelar el registro antes de que el registro sea completado.

3.6 Eliminar grupo de usuarios normales

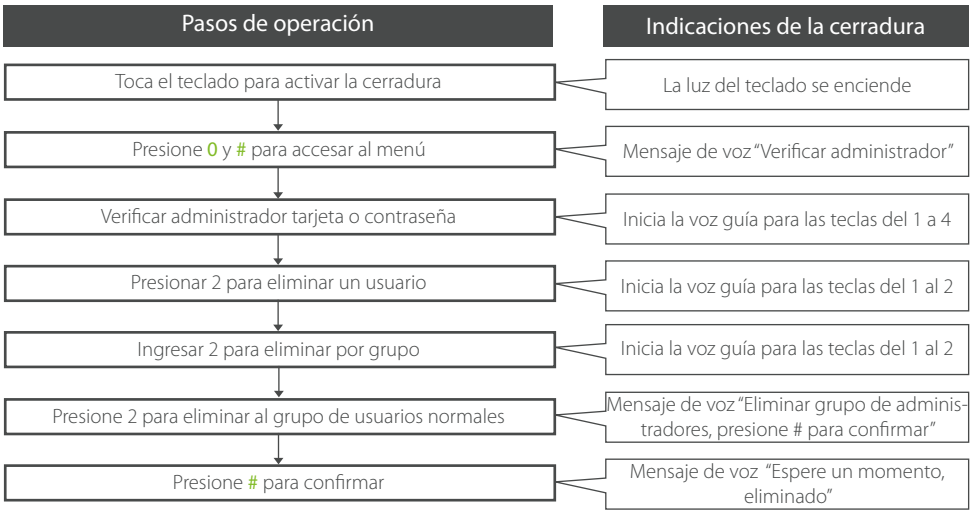

Nota:

1. Cuando el administrador verifique por contraseña, presione # para finalizar.
2. Presione * para cancelar el registro antes de que el registro sea completado.

3.7 Registro suplementario

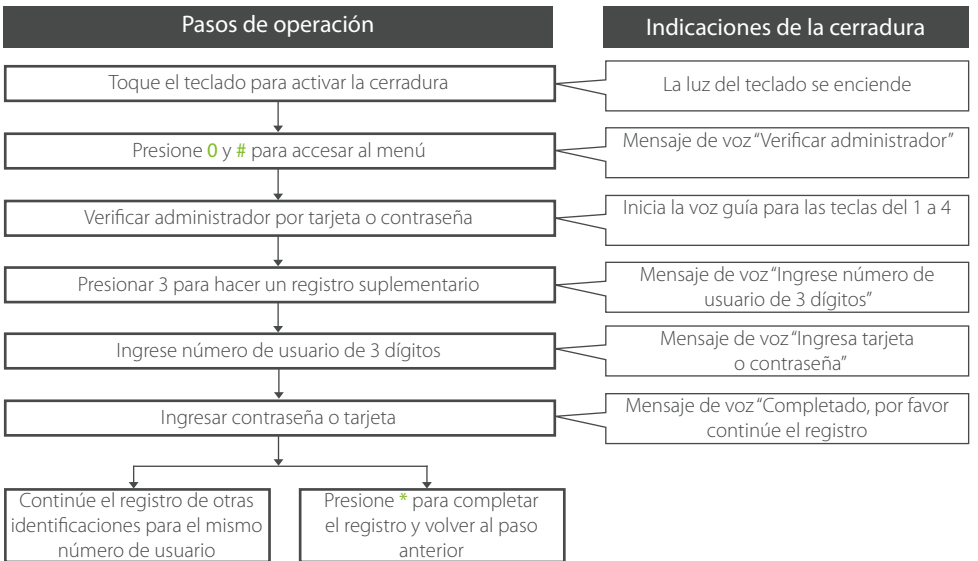

Nota:

1. La longitud normal del número de usuario es de 3 dígitos. Sin embargo, también es correcto ingresar 1 o 2 dígitos y finalizar con # como el número de usuario. Por ejemplo 001 es igual a 1# o 01#.
2. Cuando verifique el administrador por contraseña, presione # para terminar.

3.8 Habilitar normalmente abierto

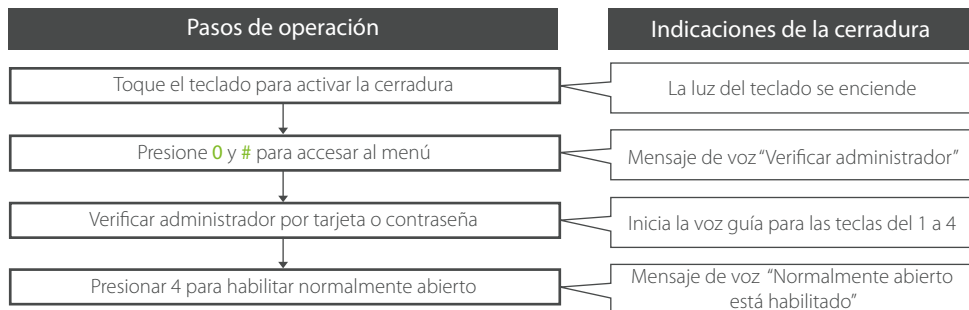

Nota:

1. Para desactivar el modo normalmente abierto, utilice cualquier tarjeta/ contraseña registrada para desbloquear la puerta.
2. Cuando verifique el administrador por contraseña, presione # para finalizar.

3.9 Volumen

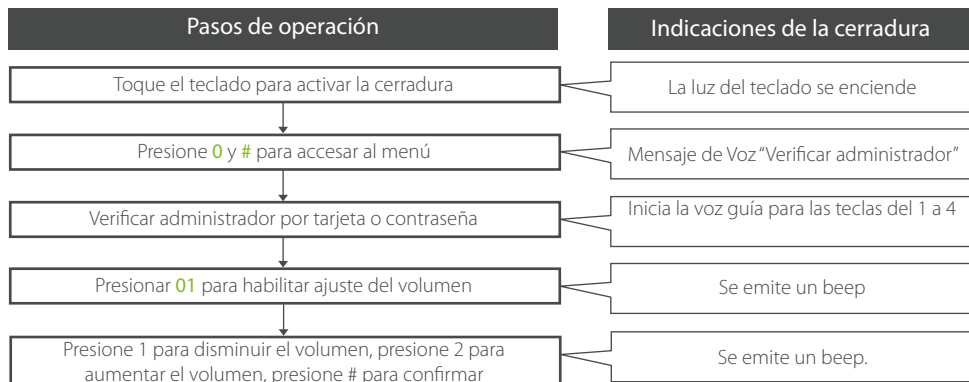

Nota:

1. El volumen del beep es el volumen actual.
2. Cuando verifique el administrador por contraseña, presione # para finalizar.

3.10 Habilitar normalmente abierto

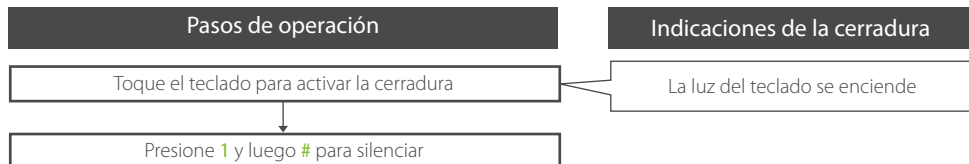

Nota:

1. Después de silenciar, la cerradura no emitirá ningún sonido al operar el teclado.
2. Para volver a activar el sonido, presione 1 y luego # de nuevo.

4. Inicio Rápido

4.1 Abrir la Puerta con contraseña

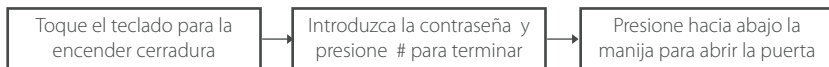

Nota: El usuario puede introducir una contraseña aleatoria para evitar que cualquier persona a su lado detecte su contraseña. La longitud máxima de la contraseña aleatoria es de 32 dígitos

4.2 Abrir la Puerta con tarjeta

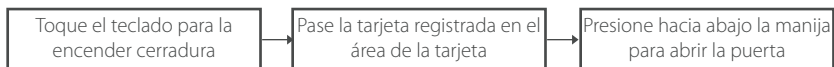



www.zkteco.com



www.zktecolatinoamerica.com



Derechos de Autor © 2017, ZKTeco CO., LTD. Todos los derechos reservados.
ZKTeco puede, en cualquier momento y sin previo aviso, realizar cambios o mejoras en los productos y servicios o detener su producción o comercialización.
El logo ZKTeco y la marca son propiedad de ZKTeco CO., LTD.