



MANUAL DE INSTALACIÓN

TEJAS CONTINUAS

CINTAC[®]

simplificamos **tu mundo**

Una empresa del grupo **SAP**

TEJAS CONTINUAS

Techumbres a la medida de su proyecto

Cintac presenta al mercado un nuevo concepto en Cubiertas y Revestimientos habitacionales, para techos y fachadas altamente resistentes y durables.

Con las Tejas Continuas Cintac, su proyecto alcanzará una estética superior y de alto estándar. Su tecnología de fabricación en formato continuo, permite suministrar un producto a la medida de la techumbre, lo que sumado a un mayor avance útil, aumenta la velocidad de instalación, contribuye en la reducción de mermas y permite un aumento de la estanqueidad.

El bajo peso de esta solución, respecto de otras existentes, disminuye la estructura soportante de la techumbre, con ventajas sísmicas ya que el peso de la cubierta es un 10% inferior respecto de otras soluciones de acero y hasta un 90% más liviana que las tejas tradicionales de arcilla.

Las Tejas Continuas Cintac se fabrican con acero Zincalum® prepintado con un esquema poliéster y primer, lo que permite una larga vida útil.



ÍNDICE

| | |
|--|----|
| INTRODUCCIÓN | 4 |
| INSTALACIÓN | 5 |
| Instalación papel fieltro o barrera de humedad | 5 |
| Inclinación mínima e instalación de costaneras | 5 |
| Sentido de instalación Tejas Continuas Cintac | 7 |
| Fijaciones | |
| Teja Curva | 8 |
| Teja Colonial | 8 |
| Teja Apaisada | 8 |
| Teja Maulina | 8 |
| ACCESORIOS | 10 |
| Caballete liso | 10 |
| Limahoya | 11 |
| Forro frontal | 12 |
| HERRAMIENTAS | 13 |

INTRODUCCIÓN

Lea detenidamente las siguientes recomendaciones, desarrolladas para instalar adecuadamente las Tejas Continuas Cintac. Este manual es una guía de instalación y no cubre todas las condiciones o requisitos de montaje, como tampoco anula o reemplaza métodos de instalación básica de techumbres. Es una guía aplicable a las Tejas Continuas Curva, Apaisada, Colonial y Maulina, dependiendo la calidad de su instalación principalmente de la mano de obra empleada.

Teja Continua Curva



Teja Continua Colonial



Teja Continua Apaisada



Teja Maulina

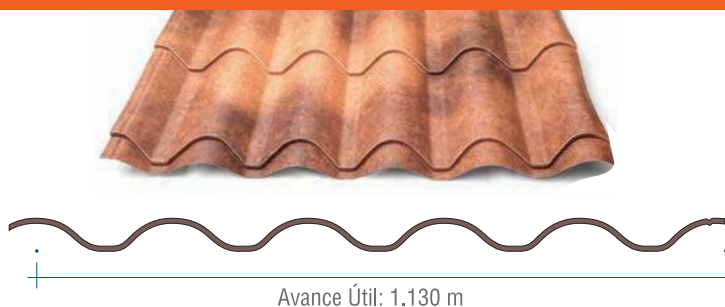

INSTALACIÓN

Instalación papel fieltro o barrera de vapor

Puede instalarse horizontal o verticalmente con un traslape no menor a 150 mm. Si se instala horizontalmente el pliego superior debe ir por encima del inferior.

También existe la posibilidad de incluir adherida a la teja una membrana anti condensante a modo de eliminar la instalación del papel fieltro.

Horizontal

Fig. 1

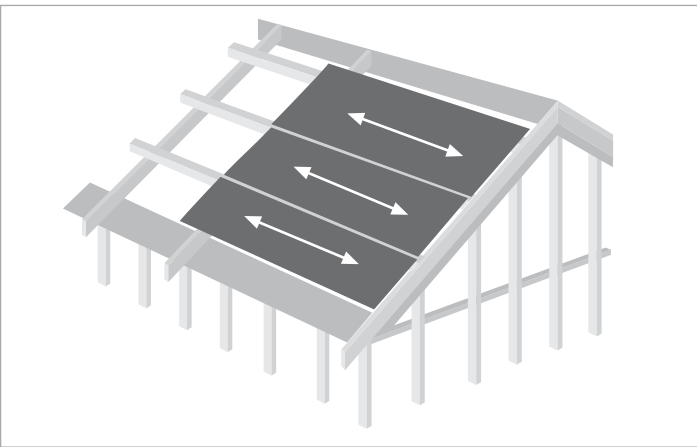

Vertical

Fig. 2

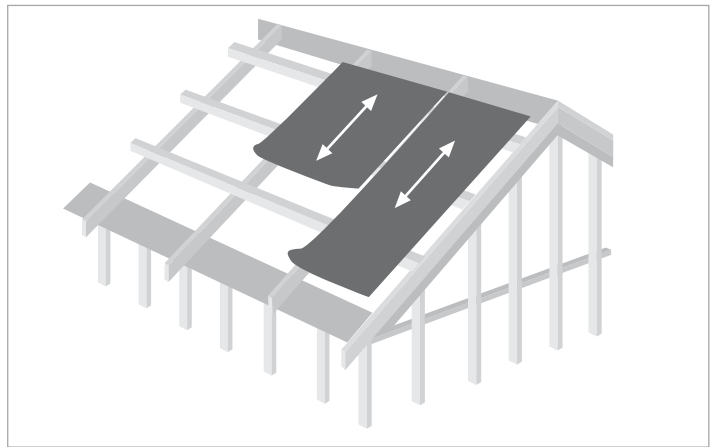

Nota: Consulte por la membrana anticondensante que reemplaza el fieltro.

Inclinación mínima e instalación de costaneras

La pendiente mínima de las tejas continuas Cintac es de 15%. Distancia costanera 35 cm. a eje.

Las costaneras se instalan de abajo hacia arriba cada 35 cm máx. La 1ª costanera se fija a 1 cm del borde. Ver Fig. 3.

Costanera



Para mayor exactitud chequear periódicamente durante la instalación el espacio entre costaneras, empleando el accesorio distanciador de costaneras apropiado.

Inclinación de la Cubierta

| Pendiente | Distancia de Costanera |
|-----------|------------------------|
| 15% | 35 cm. |
| 20% | 35 cm. |
| 30% o más | 70 cm. |

INSTALACIÓN

Fig. 3

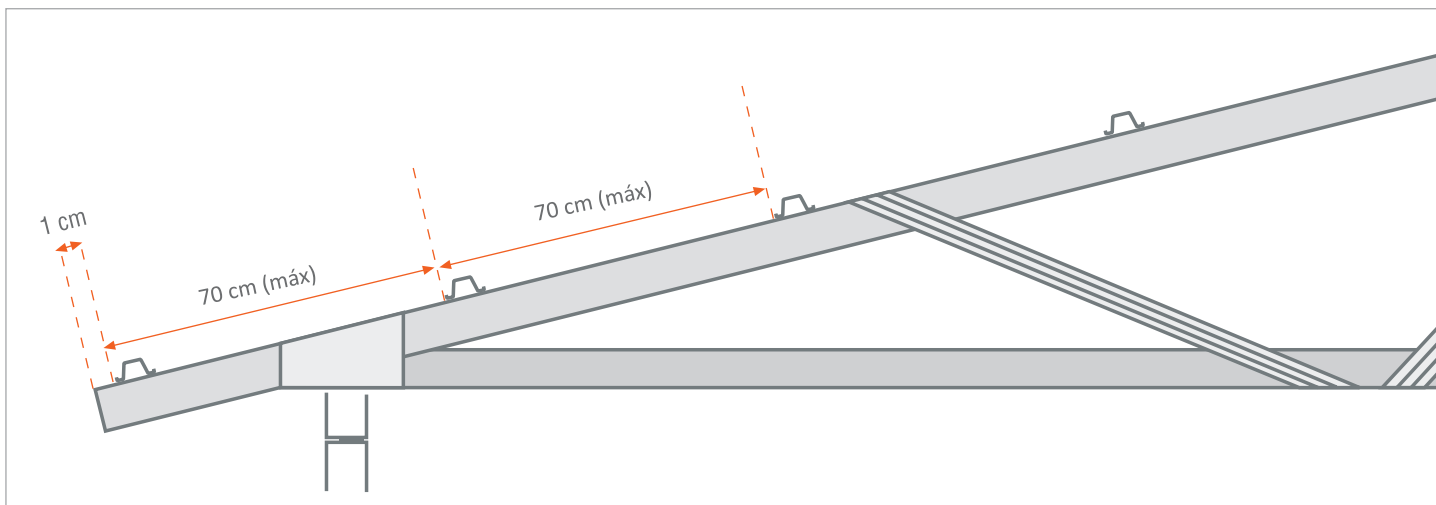

Recomendaciones

Si las costaneras son instaladas a 70 cm. debe usar un tablero como se muestra en la figura.

Se recomienda usar goma eva u otro material antideslizante para evitar rayaduras en las tejas, golpes o deslizamientos.

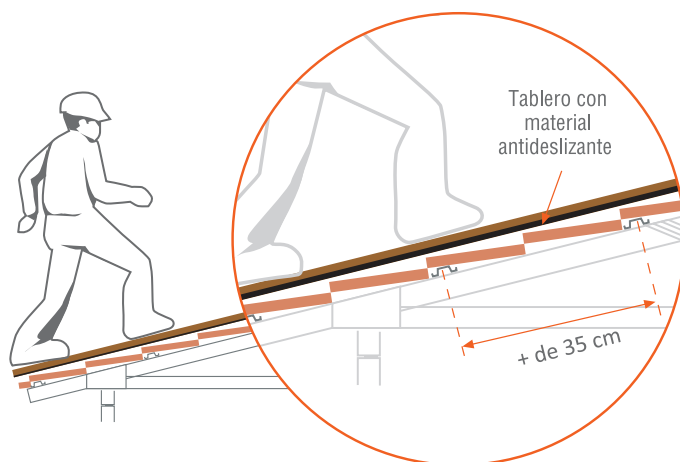
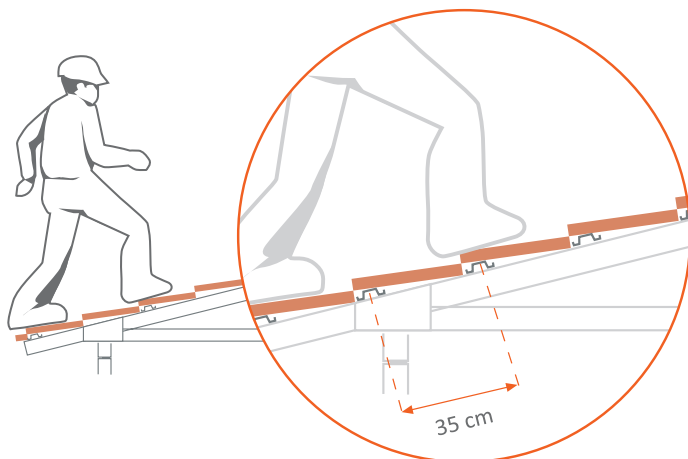

Puede evitar el uso de tableros solo si las costaneras son instaladas a 35 cm. Transite teniendo cuidado de abollar, rayar o golpear las tejas.

Sentido de instalación Tejas Continuas Cintac

Teja Continua Curva - Teja Maulina

Fig. 4

Se debe instalar de izquierda a derecha para que el corta gota actúe correctamente, debajo de la onda montante. En la siguiente figura se explica el detalle.

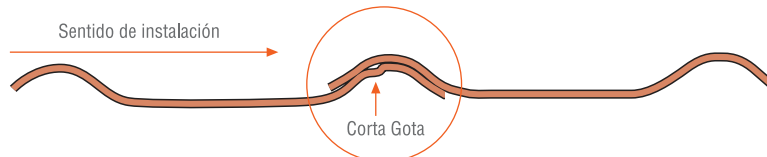

Teja Continua Colonial

Fig. 5

Se debe instalar de izquierda a derecha para que el corta gota actúe correctamente, debajo de la onda montante. En la siguiente figura se explica el detalle.

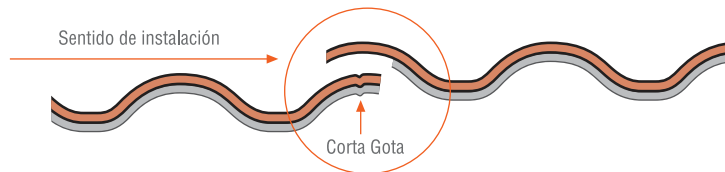

Teja Continua Apaisada

Fig. 6

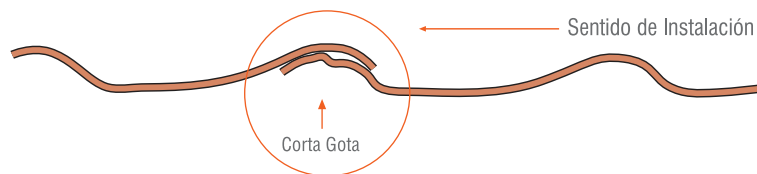

Modo de Instalación

Comience calzando la Teja Continua sobre las costaneras ya instaladas como indica la Fig. 7, luego fije los tornillos iniciales sobre la 1ª costanera en todos los valles, como se indica en la Fig. 8. Las fijaciones posteriores son en la cresta de modo intercalado sobre cada costanera.

Las fijaciones de traslape van en todos los pasos (Ver Fig. 8)

Fig. 7

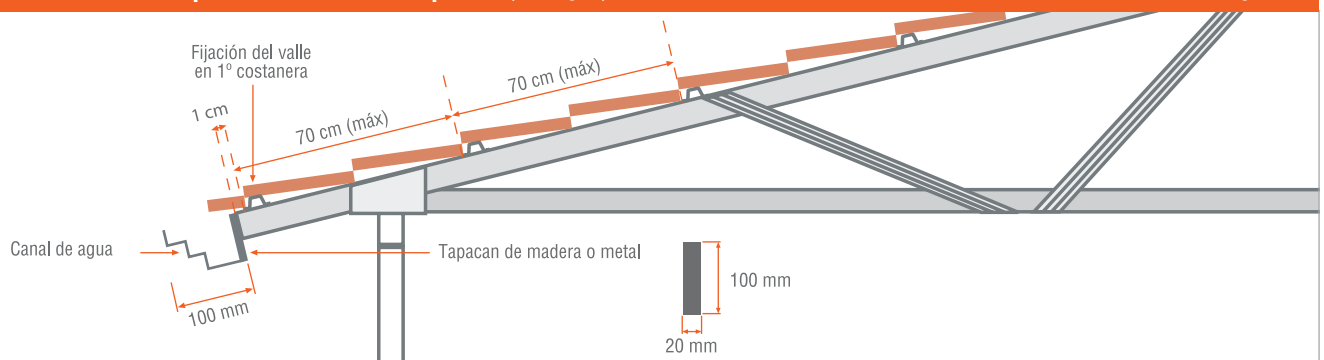

INSTALACIÓN

Fijaciones Tejas: Curva, Colonial, Apaisada y Maulina

Fig. 8

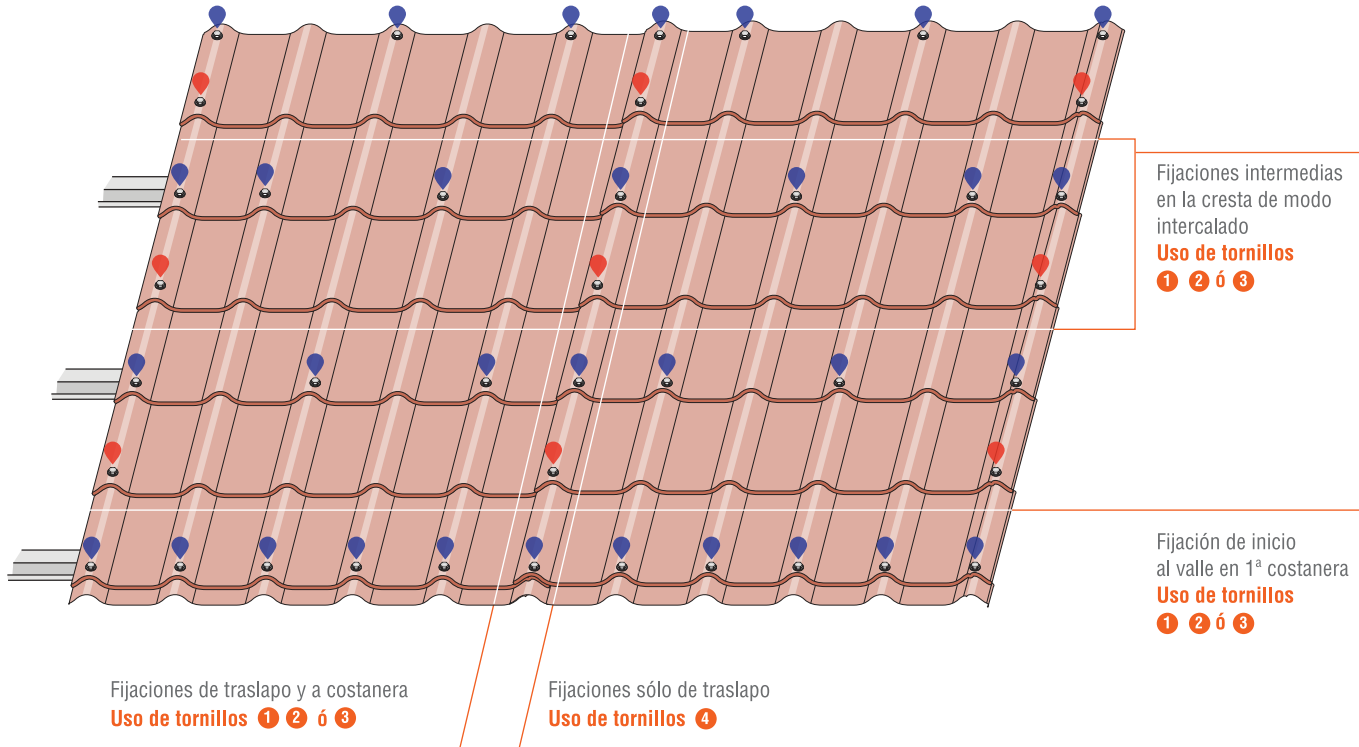

Tornillos y aplicaciones

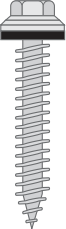
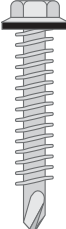
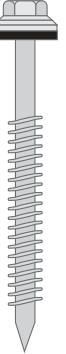
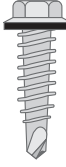
| | | | |
|--|--|---|--|
|  <p>1 A costanera 0,5 mm</p> <p>Tornillo 12-14 x 11/2" autoperforante, punta fina con golilla acero-neopreno</p> |  <p>2 A costanera 0,85 mm</p> <p>Tornillo 12-14 x 15/8" autoperforante, punta broca con golilla acero-neopreno</p> |  <p>3 A madera</p> <p>Tornillo 10 x 12/3" punta espada o fina, con golilla acero-neopreno</p> |  <p>4 En sección sin costanera (en traslazo)</p> <p>Tornillo 1/4-14 x 7/8" stitch autoperforante, con golilla acero-neopreno</p> |
| <p>6 FIJACIONES POR M²</p> | | | <p>3 FIJACIONES POR M²</p> |

INSTALACIÓN

Detalles fijaciones

Teja Continua Curva

Detalle fijación de inicio

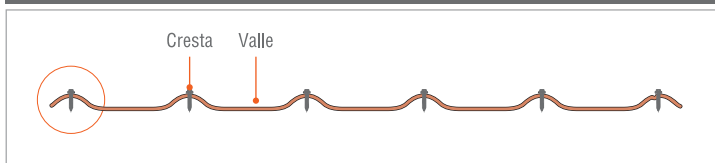

Detalle fijación intermedia

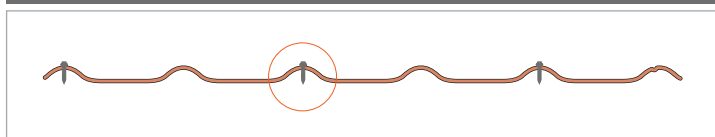

Detalle fijaciones de traslape

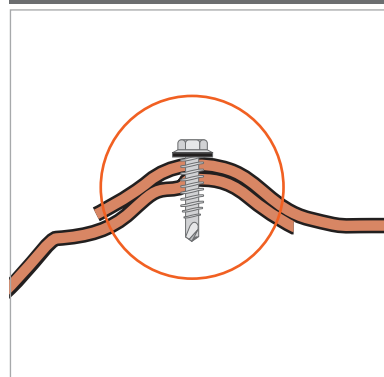

Teja Continua Colonial - Teja Maulina

Detalle fijación de inicio

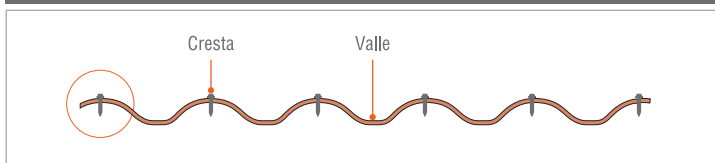

Detalle fijación intermedia

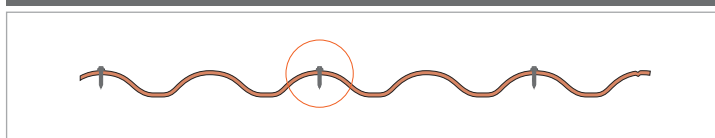

Detalle fijaciones de traslape

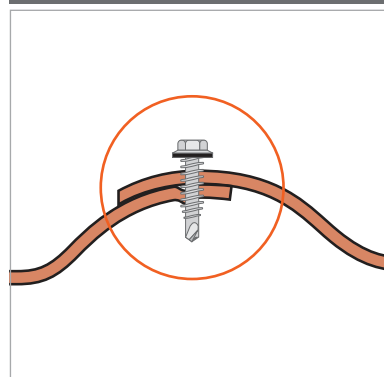

Teja Continua Apaisada

Detalle fijación de inicio

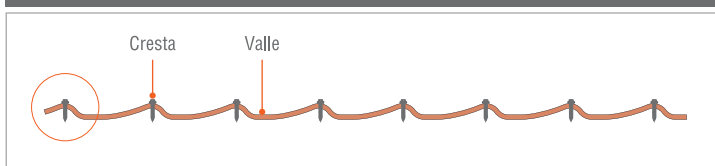

Detalle fijación intermedia

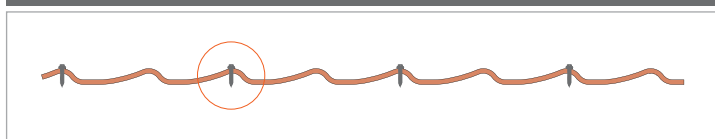

Detalle fijaciones de traslape

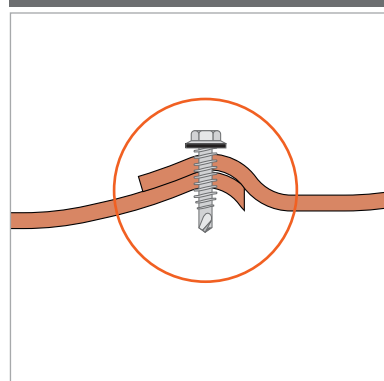

ACCESORIOS RECOMENDADOS

Accesorios

Cada tipo de Teja posee su tapa onda respectivo. El caballete, limahoya y forro frontal son comunes para ambas.

Solo se vende el caballete, los demás accesorios se deben fabricar con el fleje o plancha lisa.



ACCESORIOS RECOMENDADOS

Caballete Liso

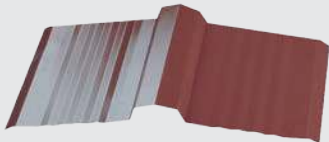

Solución con atiesado en la cresta.



Tornillo 1/4-14 x 7/8" stitch autoperforante, con golilla acero-neopreno ④

Si es fijado a estructura utilizar tornillos ① ② ó ③

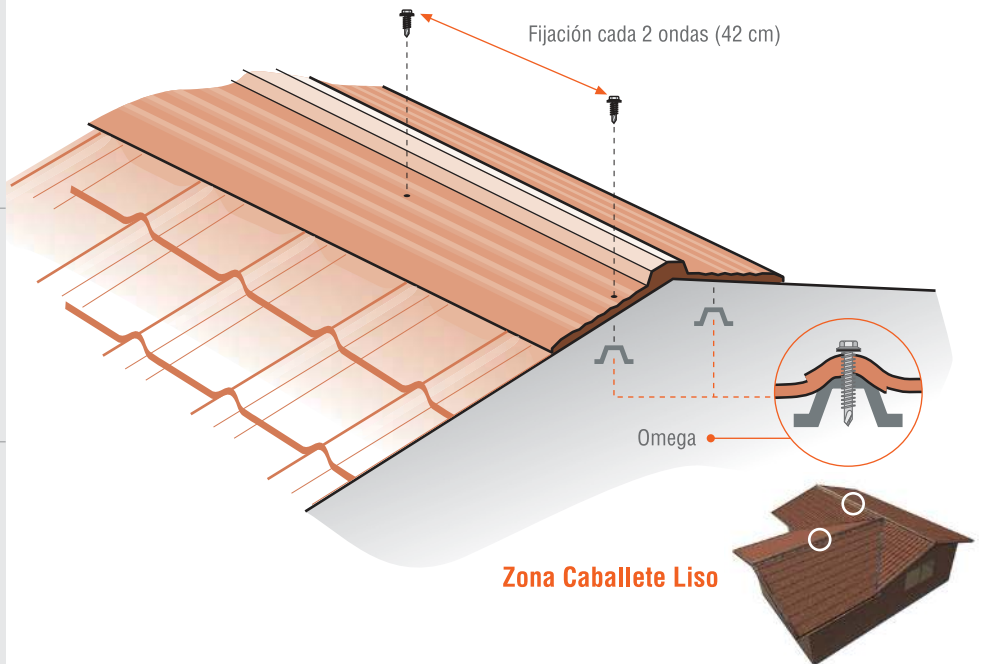
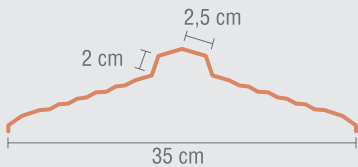

Zona Caballete Liso

Limahoya

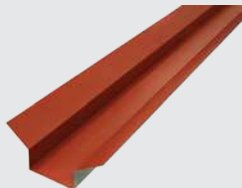

Utilizada como bajada de agua en encuentros de pendientes.

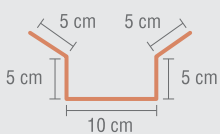

Fijación cada 2 ondas (50 cm)

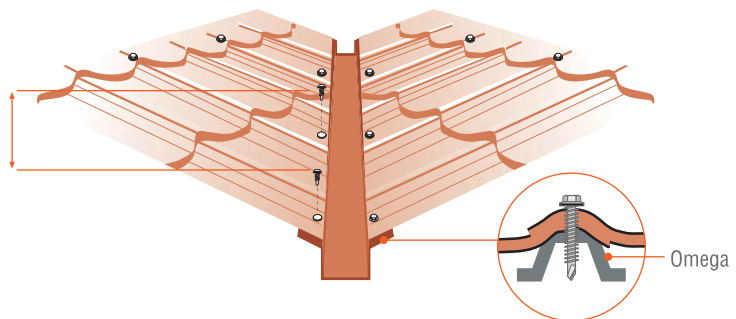

Zona Limahoya

Unión Teja a Limahoya Valle por medio



Tornillo 1/4-14 x 7/8" stitch autoperforante, con golilla acero-neopreno ④

Si es fijado a costanera utilizar tornillos ① ② ó ③

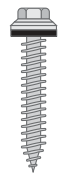

⑤ A costanera 0,5 mm

Tornillo 12-14 x 2" autoperforante, punta fina con golilla acero-neopreno

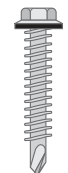

⑥ A costanera 0,85 mm

Tornillo 12-14 x 2" autoperforante, punta broca con golilla acero-neopreno

ACCESORIOS RECOMENDADOS

Forro Frontal

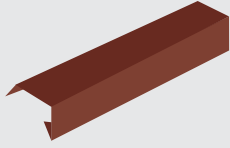

El forro frontal es utilizado en frontones.



Tornillo 1/4-14 x 7/8" stitch auto perforante, con golilla acero-neopreno.

Si es fijado a costanera utilizar tornillos 1 2 ó 3

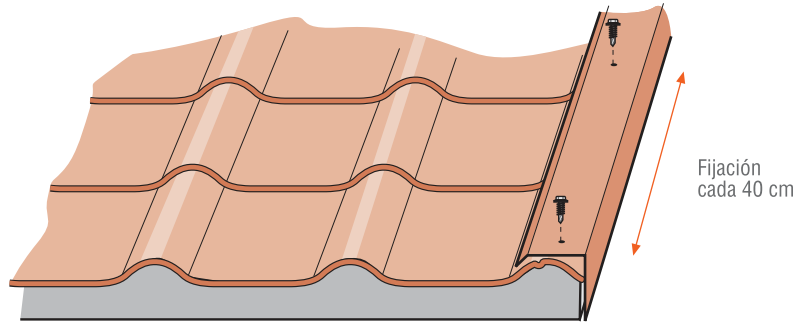
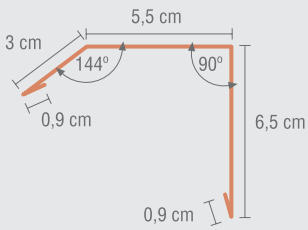

ACCESORIOS

Herramientas

Cuando sea necesario hacer cortes, utilice guillotina, tijeras de metal o esmeril con disco de corte ultra fino para cortar acero/ acero inoxidable. Los dobleces necesarios deben ser realizados mediante el uso de una plegadora o caimán boca plana y ancha. A continuación se detallan las herramientas sugeridas para una correcta instalación.



Guillotina

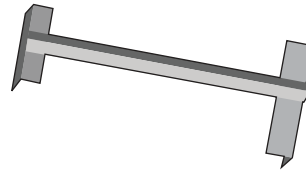

Distanciador
para la correcta
ubicación de las
costaneras

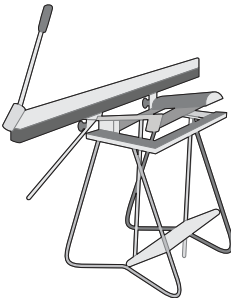

Plegadora



**Atornillador
eléctrico**



**Tijera
corta metal**

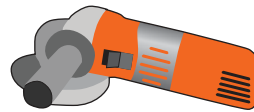

**Esmeril con disco
de corte ultra fino**
(1mm recomendado)
para cortar acero/
acero inoxidable

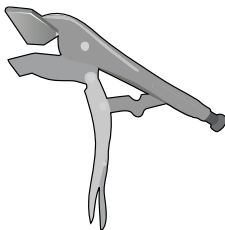

**Caimán boca
plana y ancha**

CINTAC®

simplificamos tu mundo



→ CASA MATRIZ

CAMINO A MELIPILLA 8920,
MAIPÚ.
TEL.: (+56) 22 484 9200

→ LONQUÉN

CHAÑARCILLO 1201,
MAIPÚ.
TEL.: (+56) 22 484 7649

→ EXPOSICIÓN

SEPÚLVEDA LEYTON 3172,
SANTIAGO.
TEL.: (+56) 22 484 9411

→ LAS CONDES DESIGN

AV. LAS CONDES 9765,
LOCAL 301, LAS CONDES.

→ CONCEPCIÓN

CAMINO A CORONEL 5580 KM 10,
BODEGA 6-B, MEGACENTRO
SAN PEDRO DE LA PAZ
TEL.: (+56) 41 246 1620

→ ANTOFAGASTA

ALCANTATITA 424,
SECTOR LA CHIMBA.
TEL.: (+56) 55 2 212 2000

VISÍTANOS EN CINTAC.CL

SÍGUENOS EN   